

# MAXXFAN<sup>®</sup>

## INSTALLATION INSTRUCTIONS, INFORMATION AND OPERATING GUIDE

FOR MAXXFAN<sup>®</sup> Deluxe MODELS

5100KI • 6200KI • 7000KI • 7500KI

5100KI40 • 6200KI40 • 7000KI40 • 7500KI40

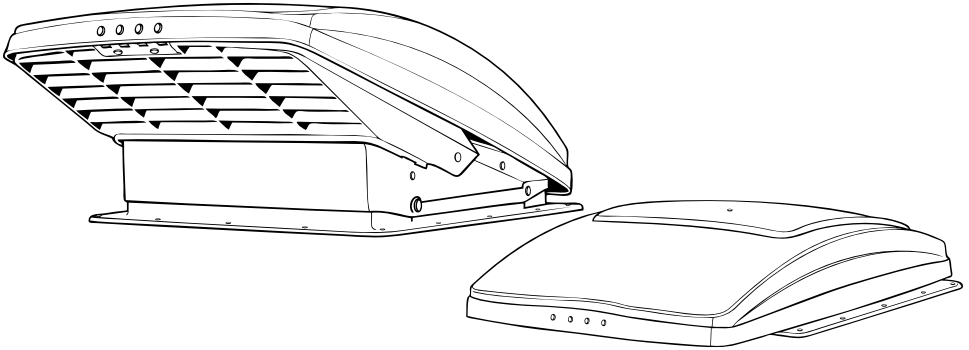

### READ AND SAVE THESE INSTRUCTIONS

**NOTE:** Refer to supplied Operating Instructions regarding the model you have purchased.

The **MAXXFAN** installs into a standard RV roof opening of 355mm x 355mm for KI models and 400mm x 400mm for KI40 models.

To determine if your roof opening is correctly sized, simply remove the interior ceiling garnish trim ring of your existing roof vent and measure the ceiling opening or verify the opening is large enough by sliding the **MAXXFAN** interior garnish trim ring into the opening.

Due to the EXHAUST / INTAKE LOUVERS that face the rear of the vehicle, the **MAXXFAN** requires a roof area clear of obstructions such as air conditioners, storage boxes, etc. for at least 203 mm to the rear of the existing standard roof vent flange outer rear edge.

The **MAXXFAN** is designed for a minimum roof thickness of 25 mm to a maximum of 90mm. If your roof thickness is less than 25 mm, build additional thickness at the ceiling opening using wood or other suitable material.

The **MAXXFAN** is designed for a nominal 12 Volt DC system and requires a circuit capable of supplying a minimum of 5 amps to the MAXXFAN. Confirm that the circuit you intend to use will accommodate the additional load. Use the proper gauge stranded wire for electrical connections.

**WARNING!** To reduce risk of fire, injury to persons or damage to property, use only in the manner intended by AIRXCEL, INC. Should you have questions, please contact your AIRXCEL/MAXXAIR Distributor.



**MAXxAIR**  
VENTILATION SOLUTIONS

P/N: 11B90001KI  
REV B, 01-2016

# INSTALLATION INSTRUCTIONS - ALL MODELS

## STEP 1

**MAXXFAN** requires a roof opening opening of 355mm x 355mm for KI models and a roof opening of 400mm x 400mm for KI40 models. If you are replacing another type already installed, remove the old existing roof vent. Remove all old roof sealant for a minimum of 50mm entirely around the roof opening.

Place the MAXXFAN Roof Receiving Flange (reference photo #2 below) into the roof opening and trace a pencil line around it to verify the clean seal area that will be required. Note that the Roof Receiving Flange must be centered in the roof opening with the metal clips facing the sides of the vehicle (not facing the front or rear of the vehicle).

**CAUTION:** When installing your Roof Flange, only use a caulking/sealant compatible with the flange (plastic product) and the roof surface. DO NOT use materials containing solvents such as or similar to Xylene, Toluene, Methyl Ethyl Ketone, Acetate or Acetone as they can damage the flange. Also, Polysulfide (Thiokol) type sealants must be avoided. Silicone Sealants such as G.E. Silicone II (non-paintable) used for outdoor applications have proven to be suitable for this installation.

If in doubt, please contact the manufacturer of your RV for further information.

## STEP 2

Apply Sealant or Caulking within the area you have traced on the roof with a pencil. Apply it carefully to avoid gaps that may allow water to enter.

Fasten the Roof Receiving Flange to the roof with screws provided.

Apply additional roof sealant over the screw heads and around the edge of the roof flange.

**CAUTION:** Disconnect main vehicle power before connecting 12 volt DC power to the **MAXXFAN**!

**NOTE:** The **MAXXFAN** must be fully opened prior to proceeding to STEP 3. Turn knob to fully raise the vent lid.

**NOTE:** On the **NON-REMOTE** controlled models, the knob must be pulled out to unlock before turning.

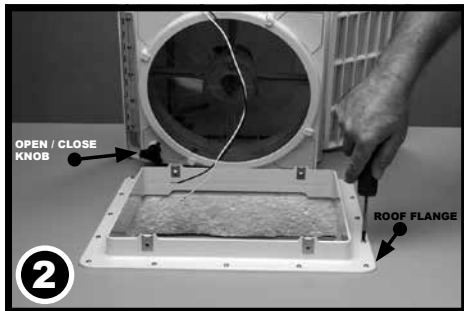

## STEP 3

Using the insulated electrical connectors provided, connect the vehicle's 12 volt power to the two MAXXFAN power wires.

**NOTE:** The MAXXFAN black wire identified with a tag showing (+) must be connected to the vehicle 12 volt (+) positive supply.

**CAUTION:** Connecting the MAXXFAN to a circuit other than 12 Volts DC or with incorrect polarity could damage the MAXXFAN, cause injury to persons or damage to property and void the warranty.

## STEP 4

Confirm the 4 metal mounting clips are firmly in place on the Roof Receiving Flange. With the MAXXFAN open and the exhaust/intake louvers facing the rear of the vehicle, lower the MAXXFAN onto the Roof Receiving Flange.

Make sure the power wires slide to the vehicle interior and do not become entangled on the Roof Receiving Flange's upward edge.

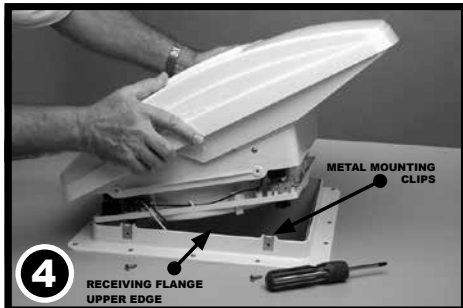

## STEP 5

Verify the MAXXFAN is fully seated down on the Roof Receiving Flange and fasten the MAXXFAN to the Roof Receiving Flange using the four 19mm #10 stainless steel screws provided.

**CAUTION:** Only use the screws provided/specified for this installation or internal damage and/or insecure mounting may result.



## THIS COMPLETES THE ROOF TOP PORTION OF THE INSTALLATION

**NOTE:** Re-apply 12 volt vehicle power. The MAXXFAN will emit a beeping sound to indicate power is properly connected. In addition, the Remote Control model will automatically close the vent cover. If the MAXXFAN does not beep when power is connected, go back to step #3. Confirm that proper connections were made and 12 volt power is on and available. This MAXXFAN incorporates a self-resetting fuse on the circuit board located in the ceiling assembly. It can be reset by removing and re-applying power. If your fan fails to operate or needs reset, contact your AIRXCEL / MAXXAIR Distributor for assistance or solicit the aid of an electrical technician.

## STEP 6

The interior Garnish Trim Ring must be trimmed to fit your particular RV roof thickness. To accomplish this, measure the distance from the vehicle ceiling surface to each corner of the MAXXFAN Control Plate.

Most RV roofs have some slope, so measuring each corner is necessary. The Garnish ring should be cut 6mm to 12.5mm longer than the dimensions measured at each corner.

In Picture #6 below, the installation measures 90mm from the ceiling (this is an example only) to the Control Plate. After adding 12mm as in this example, using a ruler, place a mark at 102mm on each corner of each side of the Garnish Ring (refer to 6A, right). Once marked, draw a line connecting all 102 mm marks on the outside of the Garnish ring and trim accordingly (refer to 6B, right).

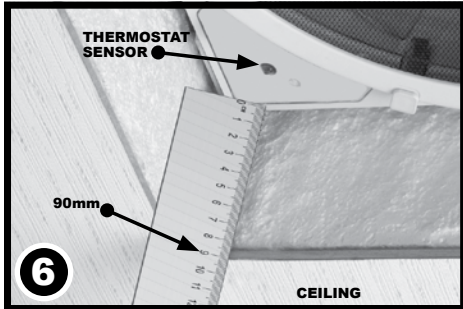

**NOTE:** DO NOT probe or tamper with the thermostat sensor or IR sensor shown in illustration #6 above.



## STEP 7

Complete the installation by placing any excess wiring to the inside of the roof opening and sliding the Garnish Ring into position. Fasten in place by using the four painted flat head screws provided.

## CONGRATULATIONS!!!

You have successfully completed the installation of your new **MAXXFAN**.

If you have questions, please visit [AIRXCEL.com](http://AIRXCEL.com) or contract your AIRXCEL / MAXXAIR Distributor.

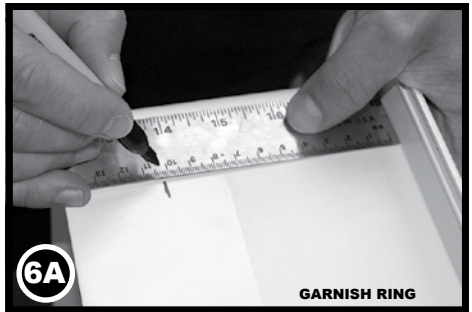

**MEASUREMENTS STATED IN STEP 6 ARE USED AS AN EXAMPLE FOR ILLUSTRATION PURPOSES ONLY**



**FOR REMOTE CONTROL MODELS:** Refer to the Operating Instructions for use and testing of your remote control. Install the two AAA batteries included, follow instructions, aim remote at the ceiling unit and test your fan. The Remote Control comes with a cradle for wall mount storage of the Handheld Remote Control. Mount the cradle to your wall using the (2) #6 screws provided. Remote may be placed into the wall cradle for storage.

# MAXXFAN® 1 YEAR LIMITED WARRANTY

AIRXCEL, INC. - RV PRODUCTS DIVISION / MAXXAIR Ventilation Solutions warrants to be free of manufacturing defects, regardless of ownership for a period of one (1) year from the original date of purchase. **You must keep your original sales receipt.** This **Limited Warranty** does not include “Acts of God,” failure due to misuse, improper installation or accidental / incidental damages. Please call your AIRXCEL / MAXXAIR Distributor if you have any questions or need assistance. **Please have your original sales receipt and MAXXFAN Serial Number readily available.** This limited warranty does not cover labor or any freight costs for the return of the product to or from AIRXCEL, INC. or costs associated with installation, removal or reinstallation of the product.

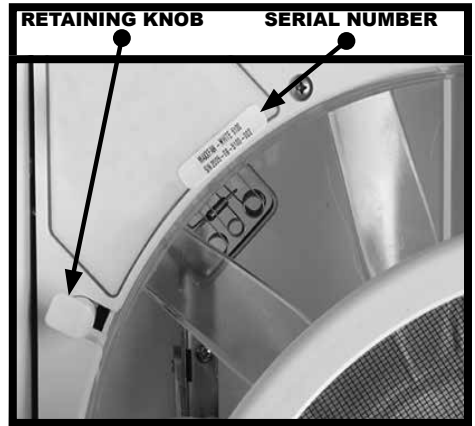

**For WARRANTY INFORMATION on products purchased in Australia or New Zealand, please visit [www.CoastRV.com.au](http://www.CoastRV.com.au) • [www.coastrv.co.nz](http://www.coastrv.co.nz)**

*The Serial Number for your MAXXFAN is located on the fan control plate under the round insect screen frame. Actual location may differ from image shown. Reference your operating guide. Rotate the four retaining knobs 180° and remove the screen to view. DO NOT OPERATE the MAXXFAN with the screen removed.*

## **CAUTIONS AND CARE OF YOUR MAXXFAN®**

This product has been manufactured using prime UV stabilized Polymers for maximum toughness and durability. However, the use of caustic or solvent based chemicals can cause cracking and product failure.

### **PLEASE CLEAN ALL PARTS WITH MILD SOAP AND WATER ONLY.**

*Do not use Petroleum Containing Additives or Solvent Based Products on any of the MAXXFAN's components or its corrosion resistant hardware.*

### **LISTED BELOW ARE SOME KNOWN CHEMICAL PRODUCTS TO BE AWARE OF:**

#### **NON COMPATIBLE CHEMICALS - DO NOT USE THESE:**

*Ketones, Esters, Acetone or other like solvents, Halogenated Hydrocarbons, Amines, Aromatic Hydrocarbons, (Loctite Formulas), or any products containing references to: chemicals that are not to be used on plastics.*

#### **GENERALLY COMPATIBLE (But should be used in low concentration where possible)**

*Acids, Alcohol, Alkalies, Aliphatic Hydrocarbons, Mild Soap Solution (avoid strong Alkaline Material), Silicone Oil or Greases (avoid those containing Aromatic Hydrocarbons or other additives). Review the contents of your cleaning materials carefully.*

*For additional information regarding your **NEW MAXXFAN Deluxe**, please refer to the **INFORMATION AND OPERATING GUIDES** for your particular model on the following pages.*

# INFORMATION AND OPERATING GUIDE

## FOR MAXXFAN® Deluxe MODELS

5100KI • 6200KI • 7000KI • 7500KI  
5100KI40 • 6200KI40 • 7000KI40 • 7500KI40

### **KNOB, VENT LID OPEN/CLOSE**

#### **Manual Opening Models**

Pull to unlock prior to turning. Rotate Knob clockwise to Close Vent Lid; Rotate Knob counter-clockwise to Open Vent Lid. Push "IN" to lock when Vent Lid is open or closed.

#### **Automatic Opening Models**

Allows closing of the vent lid in the event of RV power loss. This knob does not lock. Do not push in or pull out. Rotate knob clockwise to close vent lid; rotate knob counter-clockwise to open vent lid.

Do not use excessive force when operating Knob.

### **KEYPAD CONTROLS**

Use Keys on Keypad to control MAXXFAN functions (see descriptions on next page).

### **INSECT SCREEN RETAINER KNOB**

Rotate all 4 knobs 1/2 turn to remove screen.

*Caution: Never operate fan with screen removed*

### **THERMOSTAT TEMPERATURE SENSOR**

### **CEILING FAN MODE**

With the fan motor running, close the Vent Lid to enter Ceiling Fan Mode. The fan motor will continue to run and circulate air within the RV cabin.

### **SERIAL NUMBER LABEL**

The serial number label is located underneath the round insect screen.

**NOTE:** The MAXXFAN is designed to be fully opened or fully closed when the vehicle is moving.

**CAUTION:** When removing screen for cleaning, turn the MAXXFAN OFF and remove the vehicle 12 volt power to the MAXXFAN. When cleaning your MAXXFAN, use only a mild detergent solution.

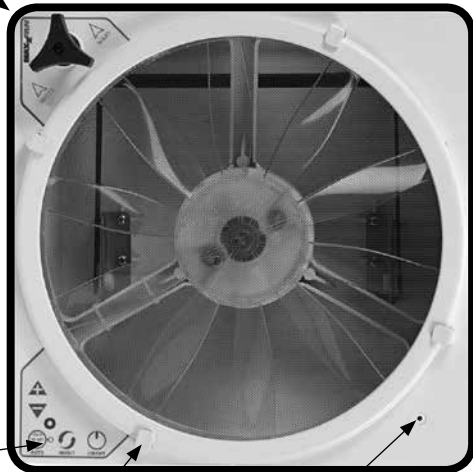

# KEYPAD CONTROLS

FOR

MAXXFAN® Deluxe MODELS

5100KI • 6200KI

7000KI • 7500KI

5100KI40 • 6200KI40

7000KI40 • 7500KI40

**NOTE:** A beeping sound will confirm each key press

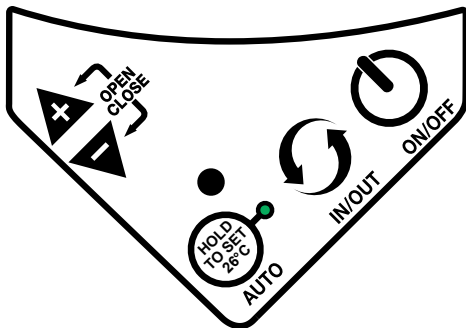

ON/OFF

**ON/OFF:** Use this key to

start the fan or to turn off the fan. On Automatic Opening Models the lid will also open or close when the fan is turned on or off. On Manual Opening Models pushing this key while in Auto Mode will exit Auto Mode, turn off the fan and the lid will stay in the position you selected. On Automatic Opening Models this button will exit Auto mode, turn the fan off, and close the lid.



IN/OUT

**IN/OUT:** Use this key to reverse the direction of the fan, the fan will slow down and pause for two (2) seconds before resuming operation in the opposite direction. **Note:** In Auto Mode the fan direction is automatically positioned to Exhaust, but may be overridden and changed to Intake by depressing this key. **Note:** Some models are Exhaust Only. On these models this key is deleted.

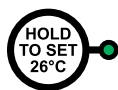

AUTO

**AUTO:** Auto Mode allows the thermostat to turn the fan **ON and OFF** depending on the thermostat setting. Press this key once for less than three (3) seconds to enter Auto Mode, three (3) quick beeps will confirm the MAXXFAN has entered Auto Mode. To EXIT Auto Mode, press the **ON/OFF** key. Initial factory set point for the thermostat is 26°C. The green LED will light to indicate the MAXXFAN is in Auto Mode. To adjust, follow instructions below:

If no previous thermostat temperature was entered, or you wish to change a previous set temperature, press the HOLD TO SET key for more than 3 seconds and you will hear one long beep and the thermostat will be reset to 26°C. To further adjust the set temperature, if desired, use the (+) or (-) Arrow keys to adjust at 0.5°C increments per press. The fan will emit a beeping sound to confirm this setting. If a previous thermostat temperature was entered, the fan will remember this temperature setting and the next time you enter Auto Mode, the fan will start ventilating automatically as directed by the thermostat. The fan speed will automatically adjust based on the cabin temperature. As cabin temperature rises, the fan increases in speed. **Note:** If 12 volt RV power is removed from the MAXXFAN, the thermostat will be reset to 26°C.

## ARROW



**When in Auto Mode:** Use the (+) & (-) Arrow keys to adjust the thermostat set temperature up or down in 1° increments per press.

**When in Manual Mode:** Use the (+) & (-) Arrow keys to adjust the fan speed up or down. When the fan speed reaches either the maximum or minimum speed, the fan will respond with 2 quick beeps to indicate this.

**ARROW KEYS PRESSED TOGETHER:** *Automatic Lift Models Only*

Press the (+) & (-) Arrow keys at the same time to Open or Close the lid. The fan motor will remain in its current state.

# REMOTE CONTROL OPERATING GUIDE

## WIRELESS REMOTE CONTROL FOR MAXXFAN® Deluxe MODELS

### 7000KI • 7500KI • 7000KI40 • 7500KI40



FAN  
ON/OFF

#### FAN ON & POWER OFF - Press this button:

- To start the fan
- To turn the fan off
- To exit Auto Mode



#### VENT LID POSITION - Press this button to open or close the vent lid

- While the fan is running in Manual Mode press once to close the vent lid and enter "Ceiling Fan" Mode.

**NOTE:** This button is not active in Auto Mode. If the fan loses 12volt RV power or power is removed from the fan, use the knob located at the ceiling to manually open or close the vent lid if desired.



#### AIR EXHAUST / INTAKE - Press this button to reverse the fan from intake or exhaust

**NOTE:** In Auto Mode, the fan direction is automatically positioned to Exhaust, but may be overridden and changed to Intake by depressing this key.



#### FAN AUTO MODE - Press this button to enter Auto Mode

•Auto Mode allows the fan lid to automatically open and the fan motor to operate as dictated by the thermostat set point temperature. Once the cabin temperature cools and reaches the set point temperature, the fan lid will close and the fan motor will shut off.

- Pressing this button while in Auto Mode will shut off Auto Mode, close the vent lid and shut off the fan motor.



#### THERMOSTAT SET TEMPERATURE

**TEMP +** ~ Press this button to increase the Set Temperature for Auto Mode.

**TEMP -** ~ Press this button to decrease the Set Temperature for Auto Mode.

**NOTE:** The thermostat temperature range is from -2°C to 37°C. To change from Celsius to Fahrenheit on the temperature display, press and hold both set temperature keys simultaneously.



#### FAN SPEED

**Fan Speed UP** ~ Press this button to increase the fan speed. The fan has ten speeds.

**Fan Speed -** ~ Press this button to decrease the fan speed. The fan has ten speeds.

**NOTE:** When the fan speed reaches either the maximum or minimum speed, the fan will respond with 2 quick beep sounds to indicate this.



Remove protective film from  
Display Screen

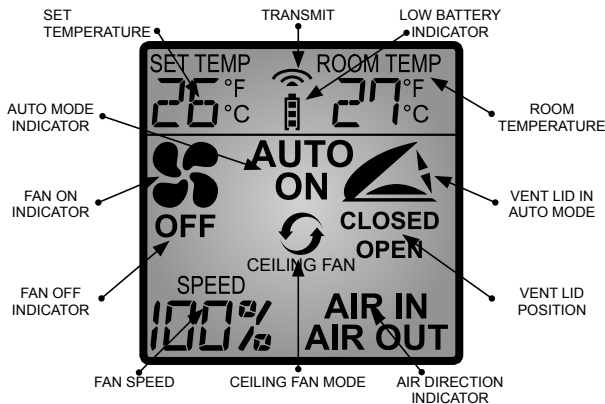

#### LOW BATTERY INDICATOR

- When the battery is at full charge, three black power bars are displayed.
- One or zero power bars displayed indicates the batteries need replacement.



#### TRANSMISSION SIGNAL

- This symbol is displayed on the screen when any button is pressed to indicate the signal was transmitted to the fan.
- A beep sound from the ceiling unit indicates the signal from the remote control was received by the fan.



... reinventing comfort!

Coleman®-Mach®, MAXXAIR®, Suburban, Marvair® and Industrial Climate Engineering™ - Together as **AIRXCEL, INC.**, we're proud to bring the RV industry innovative, reliable, powerful and efficient comfort products. We're committed to expanding our capabilities and expertise and we take that responsibility seriously!

## OTHER GREAT PRODUCTS FROM AIRXCEL

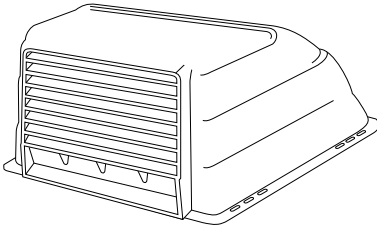

### THE ORIGINAL VENT COVER

Protects your Caravan's interior from rain to provide constant airflow preventing heat build-up and allowing musty air, smoke and cooking odors to escape

## Coleman-Mach®

### MACH® 8 ULTRA LOW-PROFILE AIR CONDITIONERS and HEAT PUMPS

The revolutionary **MACH® 8** models have the lowest aerodynamic profile of any rooftop units ever in the industry and outperforms all competitive models by delivering more cooling at a higher rate of airflow.

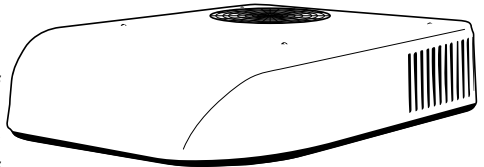

## Suburban

### Q SERIES FURNACES

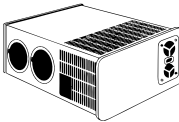

Suburban Q Series furnaces are designed to be significantly QUIETER with increased efficiency and lower motor RPM for substantially lower sound levels.

### WATER HEATERS

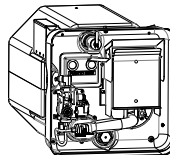

More options and more convenience with Suburban's durable, porcelain-lined steel tank water heaters. Fast recovery, tank capacities and features to match the requirements of almost any Caravan.

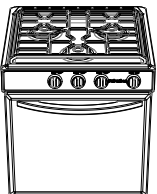

### COOKING APPLIANCES

Give your Caravan Galley the same Style and Sophistication as home with Suburban's PROFESSIONAL, RESIDENTIAL STYLE Cooking Appliances and Accessories!

For additional product information please visit [www.AIRXCEL.com](http://www.AIRXCEL.com)

AIRXCEL, INC. - RV Products Division / MAXXAIR  
3050 N. St. Francis St. • Wichita, KS 67219 • USA





# MAXXFAN®

## INSTRUCTIONS D'INSTALLATION, MANUEL D'INFORMATION ET D'UTILISATION

POUR LES MODELES MAXXFAN® Deluxe

5100KI • 6200KI • 7000KI • 7500KI

5100KI40 • 6200KI40 • 7000KI40 • 7500KI40

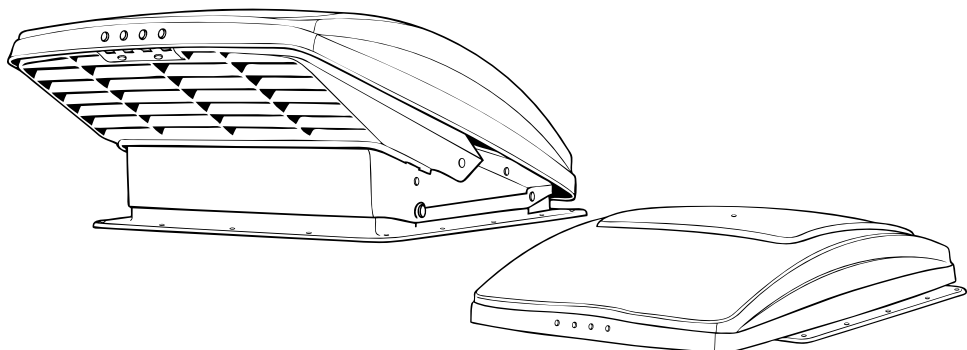

## LISEZ ET CONSERVEZ CES INSTRUCTIONS

**REMARQUE :** Consultez le Manuel d'utilisation du modèle que vous avez acheté.

**MAXXFAN** s'installe dans une ouverture du toit d'une caravane standard de 355 mm x 355 mm pour les modèles KI et de 400 mm x 400 mm pour les modèles KI40.

Afin de déterminer si l'ouverture de votre toit a la bonne dimension, déposez simplement la garniture du plafond intérieur de votre évent de toiture actuel et mesurez l'ouverture du plafond, ou assurez-vous que l'ouverture est assez grande en faisant glisser la garniture intérieure du **MAXXFAN** dans l'ouverture.

En raison des SORTIES / PRISES D'AIR disposés face à l'arrière du véhicule, le **MAXXFAN** a besoin d'une surface de toit libre de tout obstacle tels que climatiseurs, boîtes de rangement etc. sur au moins 203 mm à l'arrière du rebord extérieur arrière de la bride de ventilation du toit standard existante.

Le **MAXXFAN** est conçu pour des toits ayant une épaisseur minimum de 25 mm et maximum de 90 mm. Si l'épaisseur de votre toit est inférieure à 25 mm, augmentez l'épaisseur de l'ouverture du plafond à l'aide de bois ou d'un autre matériau approprié.

Le **MAXXFAN** est conçu pour un système 12 Volt CC nominale et nécessite un circuit capable de fournir un minimum de 5 ampères la l'MAXXFAN. Assurez-vous que le circuit électrique que vous voulez utiliser pourra supporter la charge supplémentaire. Utilisez des fils de calibre approprié pour effectuer les branchements électriques.

**AVERTISSEMENT!** Afin de réduire les risques d'incendie, les dommages corporels ou matériels, utilisez l'équipement uniquement tel que prévu par AIRXCEL, INC. Si vous avez des questions, contactez votre distributeur AIRXCEL/MAXXAIR.



**MAXxAIR**  
VENTILATION SOLUTIONS

# INSTRUCTIONS D'INSTALLATION - TOUS LES MODELES

## ÉTAPE 1

**MAXXFAN** a besoin d'une ouverture de 355 mm x 355 mm sur le plafond pour les modèles KI et de 400 mm x 400 mm pour les modèles KI40. Si vous remplacez un autre type déjà installé, déposez l'ancien évent de toiture qui s'y trouve. Retirez tous les anciens produits d'étanchéité sur au moins 50 mm autour de l'ouverture du toit.

Placez la cadre de toit MAXXFAN (voir photo N° 2 ci-dessous) dans l'ouverture du toit et tracez une ligne à l'aide d'un crayon autour d'elle pour marquer la surface propre du joint qui sera utilisé. Notez que la cadre de toit doit être centrée dans l'ouverture du toit avec les attaches métalliques faisant face aux côtés du véhicule (ne doivent pas être face à l'avant ou à l'arrière du véhicule).

**ATTENTION :** Pendant l'installation de la cadre de toit, utilisez uniquement un produit de calfeutrage/d'étanchéité compatible avec la bride (produit en plastique) et la surface du toit. **N'UTILISEZ PAS** de matières contenant des solvants à l'instar du, ou similaires au xylène, au toluène, au méthyléthylcétone, à l'acétate ou acétone puisqu'elles peuvent endommager la bride. Il faut aussi éviter les produits d'étanchéité de type polysulfure (thiokol). Les produits d'étanchéité à base de silicone tel que G.E. Silicone II (ne peuvent être peints) utilisés pour les extérieurs se sont avérés convenables pour cette installation.

En cas de doute, contactez le fabricant de votre caravane pour plus d'informations.

## ÉTAPE 2

Appliquez le produit d'étanchéité ou de calfeutrage dans la zone que vous avez délimitée sur le toit à l'aide d'un crayon. Appliquez-le avec soin pour éviter de créer des espaces pouvant permettre à l'eau de s'incruster.

Serrez la Bride de réception du toit sur le toit avec les vis prévues à cet effet.

Appliquez une couche supplémentaire du produit d'étanchéité du toit sur la tête de la vis et autour de l'extrémité de la cadre de toit.

**ATTENTION :** Débranchez le câble d'alimentation du véhicule principal avant de brancher l'alimentation à 12 volts CC au **MAXXFAN**!

**REMARQUE :** Le **MAXXFAN** doit être entièrement ouvert avant de passer à l'ÉTAPE 3. Tournez le bouton pour soulever entièrement le couvercle de l'évent.

**REMARQUE :** Pour les modèles sans télécommande (NON-REMOTE) tirer sur le bouton pour le déverrouiller avant de tourner

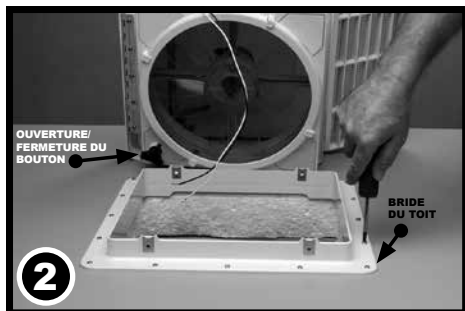

## ÉTAPE 3

A l'aide des connecteurs électriques isolés fournis, branchez l'alimentation à 12 volts du véhicule aux deux câbles d'alimentation MAXXFAN qui se trouvent du côté chauffeur du MAXXFAN.

**REMARQUE :** Le câble noir MAXXFAN reconnaissable par une étiquette marquée (+) doit être connecté à la borne positive d'alimentation à 12 volt (+).

**ATTENTION :** Connecter le MAXXFAN à un circuit autre que 12 Volts DC ou avec une polarité incorrecte pourrait endommager le MAXXFAN, causer un préjudice à des personnes ou des dommages à la propriété et annuler la garantie.

## ÉTAPE 4

Assurez-vous que les 4 attaches métalliques de montage sont solidement placées sur la Roof Receiving Flange (Bride de réception du toit). Ouvrez le MAXXFAN et placez l'échappement/prise d'air face à l'arrière du véhicule, faites descendre le MAXXFAN sur la Bride de réception du toit.

Assurez-vous que les câbles d'alimentation glissent vers l'intérieur du véhicule et ne s'entremêlent pas sur l'extrémité supérieure de la Bride de réception du toit.

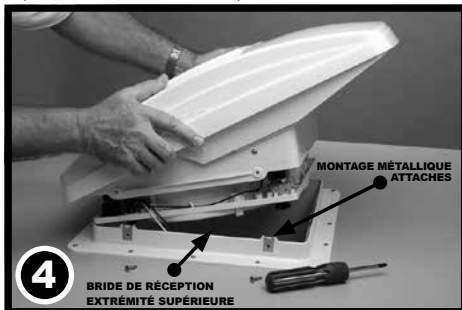

## ÉTAPE 5

Assurez-vous que le MAXXFAN est complètement posé sur la Bride de réception du toit puis serrez-le à la Bride de réception du toit à l'aide des quatre vis en acier inoxydable de 19 mm N° 10 fournies.

**ATTENTION :** Utilisez uniquement les vis fournies/exigées pour cette installation au risque de causer des dommages internes et/ou de faire un mauvais montage.



**CECI COMPLÈTE LA PORTION SUPÉRIEURE DU TOIT DE L'INSTALLATION**

**REMARQUE :** Branchez à nouveau l'alimentation à 12 volts du véhicule. Le MAXXFAN émettra un bip pour indiquer que l'alimentation est bien branchée. Par ailleurs, le modèle télécommandé fermera automatiquement le couvercle d'aération. Si le MAXXFAN n'émet pas un bip lorsque l'alimentation est branchée, retournez à l'étape N° 3. Assurez-vous que les branchements électriques ont été effectués et que l'alimentation à 12 volts est en marche et disponible. Ce MAXXFAN contient un fusible à réarmement automatique sur le circuit imprimé qui se trouve sur le plafond. Il peut être réarmé en mettant le véhicule hors tension et en l'alimentant à nouveau. Si votre ventilateur ne fonctionne pas ou doit être reprogrammé, sollicitez l'assistance de votre Distributeur AIRXCEL/MAXXAIR ou demandez l'aide d'un électricien.

## ÉTAPE 6

La cadre intérieur doit être taillée à la mesure de l'épaisseur du plafond de votre caravane. Pour le faire, mesurez la distance entre la surface du plafond du véhicule et chaque côté du Panneau de commande du MAXXFAN.

La plupart des plafonds de caravanes ont des pentes, il est donc nécessaire de mesurer chaque côté. Le cadre doit être coupée de 6 mm à 12,5 mm de plus que les mesures prises de chaque côté.

Dans l'image N° 6 ci-dessous, l'installation mesure 90 mm du plafond (ceci n'est qu'un exemple) au Panneau de commande. Après avoir ajouté 12 mm comme dans l'exemple, placez une marque à 102 mm sur chaque angle de chaque côté de la garniture (voir 6A, droite). Une fois la marque placée, tracez une ligne connectant toutes les marques à 102 mm à l'extérieur de la garniture et taillez en conséquence (voir 6B, droite).

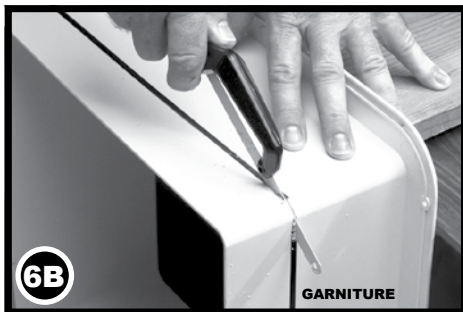
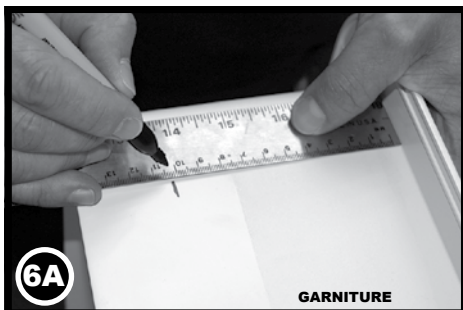
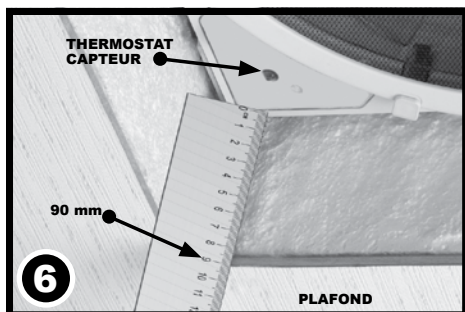

**LES DIMENSIONS DONNÉES  
A L'ÉTAPE 6 SERVENT  
D'EXEMPLE POUR LES BESOINS  
D'ILLUSTRATION UNIQUEMENT**

**REMARQUE:** NE tâtez ou ne touchez PAS la sonde du thermostat ou le capteur IR illustré dans l'image N° 6 ci-dessus.



## ÉTAPE 7

Terminez l'installation en plaçant le surplus de fils à l'intérieur de l'ouverture du toit et glissez la garniture pour la mettre en place. Maintenez en place en utilisant les quatre vis à tête plate recouvertes de peinture.

# FÉLICITATIONS!!!

**Vous avez terminé avec succès  
l'installation de votre nouveau MAXXFAN.**

**Si vous avez des questions, rendez-vous  
sur le site AIRXCEL.com ou contactez  
votre Distributeur AIRXCEL / MAXXAIR.**



### POUR LES MODELES A TÉLÉCOMMANDES:

Consultez le Manuel d'utilisation pour utiliser et essayer votre télécommande. Installez les deux piles AAA incluses, suivez les instructions, dirigez la télécommande vers le plafond et essayez votre ventilateur. La télécommande est livrée avec un socle mural pour télécommande. Montez le socle sur votre mur en vous servant des deux (2) vis N° 6 fournies. La télécommande peut être rangée dans le socle mural.

# MAXXFAN® GARANTIE LIMITÉE D'1 AN

AIRXCEL, INC. - DIVISION DES PRODUITS  
CARAVANE/MAXXAIR Ventilation

Solutions garantit un produit exempt de tout défaut de fabrication, indépendamment de la garantie d'un (1) an à compter de la date d'achat. **Vous devez conserver vos factures originales de vente.** Cette **Garantie limitée** n'inclut pas « les cas de force majeure » les défaillances causées par une mauvaise utilisation, une mauvaise installation ou les dommages accidentels/incidentels. Appelez votre Distributeur AIRXCEL / MAXXAIR si vous avez des questions ou si vous avez besoin d'assistance. **Ayez toujours les originaux de vos factures de vente et le numéro de série du MAXXFAN à votre portée.** Cette garantie limitée ne couvre pas

les frais relatifs au travail ou au transport pour retourner le produit vers ou d'AIRXCEL, INC. ou tout coût relatif à l'installation, au démontage ou à la réinstallation du produit.



**Pour toute INFORMATION SUR LA GARANTIE des produits achetés en Australie ou en Nouvelle-Zélande, rendez-vous sur le site [www.CoastRV.com.au](http://www.CoastRV.com.au) • [www.CoastRV.co.nz](http://www.CoastRV.co.nz)**

Le numéro de série de votre MAXXFAN se trouve sur le panneau de commande du ventilateur sous l'écran en toile moustiquaire rond. L'emplacement actuel peut être différent de celui de l'illustration. Consultez votre manuel d'utilisation. Tournez les quatre boutons restant à 180° puis déposez l'écran pour visualiser. **N'UTILISEZ PAS le MAXXFAN lorsque l'écran est démonté.**

## ENTRETIEN DE VOTRE MAXXFAN®

Ce produit est fabriqué à base de polymères stabilisés aux UV pour une résistance et une durabilité maximales. Toutefois, l'utilisation des produits chimiques à base de soude caustique ou de solvant peut entraîner des fissures et une défaillance du produit.

### **PRIÈRE DE NETTOYER TOUTES LES PIÈCES UNIQUEMENT AVEC DU SAVON DOUX ET DE L'EAU.**

*N'utilisez pas d'additifs contenant du pétrole ou des produits à base de solvants sur tout composant MAXXFAN ou sur l'un de ses matériaux résistant à la corrosion.*

### **CI-DESSOUS, LA LISTE DE QUELQUES PRODUITS CHIMIQUES DONT IL FAUT AVOIR CONNAISSANCE :**

#### **PRODUITS CHIMIQUES NON COMPATIBLES - NE PAS LES UTILISER :**

*Les Kestones, les esters, l'acétone ou d'autres solvants du même type, les hydrocarbures halogénés, les amines, les hydrocarbures aromatiques, (les formules de Loctite), ou tout autre produit se référant aux: produits chimiques non utilisables sur les plastiques.*

#### **GÉNÉRALEMENT COMPATIBLES (mais doivent être utilisés à faible concentration si possible)**

*Les acides, l'alcool, les alcalis, les hydrocarbures aliphatiques, la solution de savon doux (évités les matières alcalines fortes), l'huile de silicone ou les graisses (évités celles contenant les hydrocarbures aromatiques ou d'autres additifs). Examinez minutieusement les contenus de vos matériaux de nettoyage.*

Pour plus d'informations sur votre **NOUVEAU MAXXFAN Deluxe**, consultez le **MANUEL D'INFORMATION ET D'UTILISATION** propre à votre modèle dans les pages suivantes.

# MANUEL D'INFORMATION ET D'UTILISATION

## POUR LES MODELES MAXXFAN® Deluxe 5100KI • 6200KI • 7000KI • 7500KI 5100KI40 • 6200KI40 • 7000KI40 • 7500KI40

### **BOUTON, OUVERTURE/FERMETURE DU COUVERCLE D'ÉVENT**

#### **Modèles à ouverture manuelle**

Pour les modèles sans télécommande (NON-REMOTE) tirer sur le bouton pour le déverrouiller avant de tourner. Tournez le bouton dans le sens horaire pour fermer le couvercle d'évent; tournez le bouton dans le sens antihoraire pour ouvrir le couvercle d'évent. Enfoncez le bouton « IN » pour verrouiller lorsque le couvercle d'évent est ouvert ou fermé.

#### **Modèles à ouverture automatique**

Permet de fermer le couvercle d'évent en cas de perte d'alimentation électrique de la caravane. Ce bouton ne se verrouille pas. Ne pas pousser, ne pas tirer. Tournez le bouton dans le sens horaire pour fermer le couvercle d'évent; tournez le bouton dans le sens antihoraire pour ouvrir le couvercle d'évent.

N'exercez pas trop de force lorsque vous utilisez le bouton.

### **PANNEAU DE COMMANDES**

Utilisez les touches du clavier pour commander les fonctions du MAXXFAN (voir les descriptions sur la page suivante).

### **BOUTON DE RETENUE EN TOILE MOUSTIQUAIRE**

Tournez tous les 4 boutons d'un demi tour pour déposer l'écran.  
*Attention : N'utilisez jamais le ventilateur lorsque l'écran est démonté.*

### **CAPTEUR DE TEMPÉRATURE DU THERMOSTAT**

### **MODE DU VENTILATEUR DE PLAFOND**

Avec le moteur du ventilateur tournant, fermez le couvercle d'évent pour entrer le Mode du ventilateur de plafond. Le moteur du ventilateur continuera de tourner et fera circuler l'air dans la cabine de la caravane.

### **ÉTIQUETTE DU NUMÉRO DE SÉRIE**

L'étiquette du numéro de série se trouve en-dessous de l'écran en toile moustiquaire.

**REMARQUE :** Le MAXXFAN est conçu pour être entièrement ouvert ou fermé lorsque le véhicule se déplace.

**ATTENTION :** Pendant la dépose de l'écran pour les besoins de nettoyage, mettez le MAXXFAN hors tension et coupez l'alimentation à 12 volts du véhicule la reliant au MAXXFAN. Pendant le nettoyage de votre MAXXFAN, utilisez uniquement une solution à base de détergent doux.

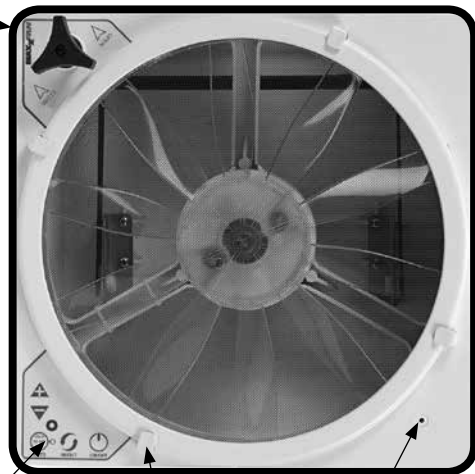

# COMMANDES DU CLAVIER

POUR

LES MODELES MAXXFAN® Deluxe

5100KI • 6200KI

7000KI • 7500KI

5100KI40 • 6200KI40

7000KI40 • 7500KI40

**REMARQUE :** Les touches émettront un bip chaque fois qu'elles sont appuyées

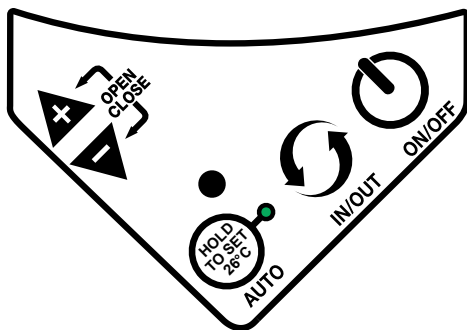

ON/OFF

**ON/OFF : (MARCHE/ARRÊT)** Utilisez cette touche pour démarrer le ventilateur ou pour l'arrêter. Sur les modèles à ouverture automatique, le couvercle s'ouvre ou se ferme également lorsque le ventilateur est en marche ou à l'arrêt. Sur les modèles à ouverture manuelle, si vous appuyez sur cette touche lorsque l'équipement est en mode automatique, le mode automatique sera désactivé, le ventilateur sera arrêté et le couvercle restera sur la position sélectionnée. Sur les modèles à ouverture automatique, cette touche permet de désactiver le mode automatique, d'arrêter le ventilateur et de fermer le couvercle.



IN/OUT

**IN/OUT : (ENTRÉE/SORTIE)** Utilisez cette touche pour inverser le sens du ventilateur, le ventilateur ralentira et s'arrêtera pendant deux (2) secondes avant de commencer à tourner dans le sens opposé. **Remarque :** En Mode Auto, le sens du ventilateur est automatiquement positionné sur Échappement, mais peut être annulé et ramené à Admission en relâchant cette touche. **Remarque :** Certains modèles sont à Échappement Uniquement. Sur ces modèles, cette touche est supprimée.



AUTO

**AUTO :** Le Mode Auto permet au thermostat de faire tourner le ventilateur en **ON et OFF (MARCHE et ARRÊT)** selon la configuration du thermostat. Appuyez sur cette touche une fois pendant moins de trois (3) secondes pour activer le Mode Auto, trois (3) bips rapides confirmeront que le MAXXFAN a validé le Mode Auto. Pour SORTIR du Mode Auto, appuyez la touche **ON/OFF (MARCHE/ARRÊT)**. Le point de consigne initial du thermostat est de 26 °C. La LED verte s'allumera pour signaler que le MAXXFAN est en Mode Auto. Pour procéder aux réglages, suivez les instructions ci-dessous :

Si aucune température du thermostat n'a au préalable été entrée, ou alors si vous désirez changer une température précédemment réglée, appuyez sur la touche **HOLD TO SET (MAINTENEZ POUR RÉGLAGE)** pendant plus de 3 secondes et un long bip se fera entendre, le thermostat sera reprogrammé à 26 °C. Pour plus tard modifier la température actuelle, selon le besoin, utiliser les touches fléchées (+) ou (-) pour régler à un intervalle d' 0.5°C par pression. Le ventilateur émettra un bip pour confirmer le réglage. Si une température de thermostat a été au préalable entrée, le ventilateur se rappellera cette température et la prochaine fois que vous entrerez le Mode Auto, le ventilateur commencera à tourner automatiquement suivant les indications du thermostat. La vitesse du ventilateur se réglera automatiquement en fonction de la température de la cabine. Plus la température de la cabine augmente, plus la vitesse du ventilateur augmente. **Remarque :** Si l'alimentation de 12 volts de la caravane est retirée du MAXXFAN, le thermostat sera reprogrammé à 26 °C.

## FLÈCHE

**En Mode Auto :** Utilisez les touches fléchées (+) et (-) pour augmenter ou baisser la température du thermostat à un intervalle d'0.5° C par pression.

**En Mode Manuel:** Utilisez les touches fléchées (+) et (-) pour augmenter ou réduire la vitesse du ventilateur. Lorsque la vitesse du ventilateur atteint le maximum ou le minimum, le ventilateur répondra avec deux bips rapides.



**TOUCHES FLÉCHÉES APPUYÉES SIMULTANÉMENT:** Modèles à relevage automatique uniquement

Appuyez sur les touches fléchées (+) et (-) simultanément pour ouvrir ou fermer le couvercle. Le moteur du ventilateur restera dans son état actuel.

# MANUEL D'UTILISATION DE LA TÉLÉCOMMANDE

## TÉLÉCOMMANDE SANS FIL POUR LES MODELES MAXXFAN® Deluxe 7000KI • 7500KI • 7000KI40 • 7500KI40



FAN  
ON/OFF

**FAN ON & POWER OFF (VENTILATEUR EN MARCHÉ & ALIMENTATION COUPÉE) - Appuyez sur ce bouton:**

- pour démarrer le ventilateur
- Pour arrêter le ventilateur
- Pour sortir du Mode Auto



**VENT LID POSITION (POSITION DU COUVERCLE D'ÉVÉNEMENT) - Appuyez sur ce bouton pour ouvrir ou fermer le couvercle d'événement**

• Pendant que le ventilateur tourne en Mode Manuel, appuyez une fois pour fermer le couvercle d'événement puis entrez le mode « Ceiling Fan » (Ventilateur du plafond).

**REMARQUE :** Ce bouton n'est pas actif en Mode auto. Si le ventilateur perd l'alimentation à 12 volts ou si l'alimentation du ventilateur est coupée, utilisez le bouton qui se trouve sur le plafond pour ouvrir ou fermer manuellement le couvercle d'événement selon le besoin.



**AIR EXHAUST/INTAKE (ÉCHAPPEMENT/PRISE D'AIR) - Appuyez sur ce bouton pour faire passer le ventilateur du mode échappement d'air au mode prise d'air.**

**REMARQUE :** En Mode Auto, le sens du ventilateur est automatiquement positionné sur Échappement, mais peut être annulé et ramené à Admission en relâchant cette touche.



AUTO

**FAN AUTO MODE (MODE AUTO DU VENTILATEUR) - Appuyez sur ce bouton pour activer le Mode Auto**

• Le Mode Auto permet au couvercle du ventilateur de s'ouvrir automatiquement et au moteur du ventilateur de fonctionner conformément à la température du point de consigne du thermostat. Une fois que la température de la cabine baisse et atteint le point de consigne, le couvercle du ventilateur se ferme et le moteur du ventilateur s'arrête.

• Si vous appuyez sur ce bouton lorsque le Mode Auto est activé, ce mode sera désactivé, le couvercle d'événement se fermera et le moteur du ventilateur s'arrêtera.



**THERMOSTAT SET TEMPERATURE (THERMOSTAT DE RÉGLAGE DE LA TEMPÉRATURE)**

**TEMP + ~** Appuyez sur ce bouton pour augmenter la température réglée en Mode Auto.

**TEMP - ~** Appuyez sur ce bouton pour baisser la température réglée en Mode Auto.

**REMARQUE :** La température du thermostat varie de -2 °C à 37 °C. Pour passer du Fahrenheit au Celsius sur l'affichage de température, appuyez et maintenez simultanément les touches de température réglées.



**FAN SPEED (VITESSE DU VENTILATEUR)**

**Vitesse du ventilateur**  
~ Appuyez sur ce bouton pour augmenter la vitesse du ventilateur. Le ventilateur a dix vitesses.

**Vitesse du ventilateur**  
~ Appuyez sur ce bouton pour baisser la vitesse du ventilateur. Le ventilateur a dix vitesses.

**REMARQUE :** Lorsque la vitesse du ventilateur atteint le maximum ou le minimum, le ventilateur répondra avec deux bips rapides.



**TÉMOIN DE BATTERIE FAIBLE**

- Lorsque la charge de la batterie est complète, trois barres noires d'alimentation s'affichent.
- L'affichage d'une seule barre ou d'aucune barre d'alimentation signifie que les batteries doivent être remplacées.



**SIGNAL DE TRANSMISSION**

- Ce signal s'affiche sur l'écran lorsqu'un bouton est appuyé pour indiquer que le signal a été transmis au ventilateur.
- Un bip du plafond indique que le signal provenant de la télécommande a été reçu par le ventilateur.

Retirer le film de protection recouvrant l'écran d'affichage

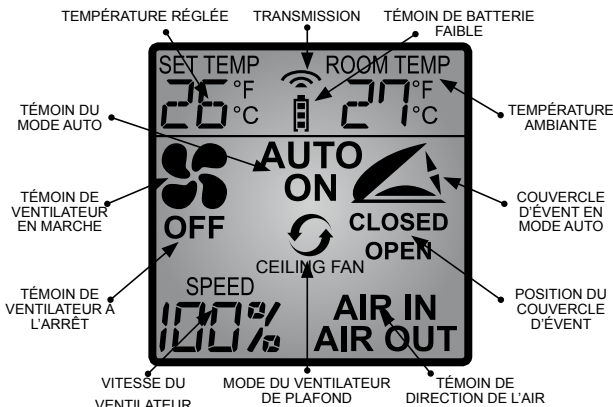



... le confort réinventé!

Coleman®-Mach®, MAXXAIR®, Suburban, Marvair® et Industrial Climate Engineering™ - sous l'appellation **AIRXCEL, INC.**, nous sommes heureux de proposer au secteur des véhicules de loisir, des produits innovants, fiables, puissants et confortables. Nous sommes résolu à étendre nos capacités et notre expertise et prenons cette responsabilité très au sérieux!

### D'AUTRES PRODUITS FORMIDABLES DE LA GAMME AIRXCEL





**LE COUVERCLE D'ÉVENT ORIGINAL**  
Protégez l'intérieur de votre caravane de la pluie pour fournir un débit d'air constant, pour empêcher la chaleur de se former et laisser s'échapper l'air moisi, la fumée et les odeurs de cuisine.

*Coleman-Mach®*

**MACH® 8, CLIMATISEURS et POMPES A CHALEUR A PROFIL ULTRA BAS**

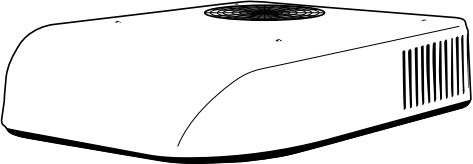
Les modèles révolutionnaires **MACH® 8** disposent du profil aérodynamique le plus bas de toutes les unités de toit de l'industrie et surpasse tous les modèles compétitifs en produisant plus de froid à un débit d'air élevé.

**Suburban**

**FOURS SERIES Q**

Les fours séries Q de Suburban sont conçus pour être considérablement **SILENCIEUX** avec une efficacité accrue et le nombre de TR/MIN du moteur réduit pour des niveaux de bruit substantiellement bas.

**CHAUFFES EAU**

Plus d'options et plus confortable avec des chauffe eau Suburban durables ayant des réservoirs en acier de type porcelaine. Récupération rapide, capacités des réservoirs et caractéristiques conformes aux exigences de presque toute les caravanes.

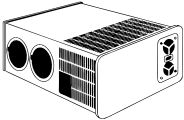
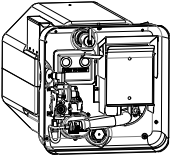
**APPAREILS DE CUISSON**  
Donnez à votre caravane Galley le même style et le même niveau de sophistication qu'à la maison avec les appareils et les accessoires de cuisson **PROFESSIONNELS ET RÉSIDENTIELS** Suburban!



Pour plus d'informations sur le produit, rendez-vous sur le site [www.AIRXCEL.com](http://www.AIRXCEL.com)

AIRXCEL, INC. - RV Products Division / MAXXAIR  
3050 N. St. Francis St. • Wichita, KS 67219 • USA





# MAXXFAN®

## ANLEITUNGEN FÜR DIE MONTAGE, INFORMATIONEN UND BEDIENUNGSANWEISUNG FÜR DIE MAXXFAN® Deluxe MODELLE

5100KI • 6200KI • 7000KI • 7500KI  
5100KI40 • 6200KI40 • 7000KI40 • 7500KI40

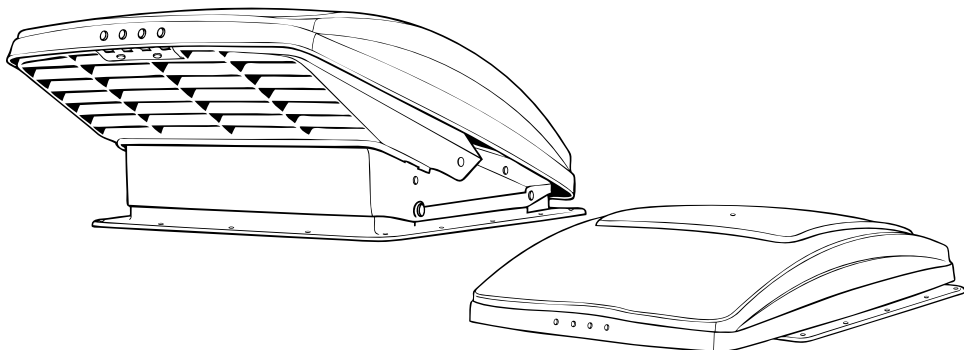

## DIESE ANWEISUNGEN MÜSSEN GELESEN UND AUFBEWAHRT WERDEN

**HINWEIS:** Verwenden Sie die für das von Ihnen gekaufte Modell gelieferte Bedienungsanleitung.

Der **MAXXFAN** kann in Wohnmobilen mit einer Standard-Dachöffnung von 355 mm x 355 mm (KI-Modelle) und 400 mm x 400 mm (KI40-Modelle) eingebaut werden.

Um festzustellen, ob Ihre Dachöffnung die richtige Größe hat, entfernen Sie einfach die Klemmblende an der Innenseite Ihrer Dachentlüftung und messen Sie dann die Deckenöffnung bzw. überprüfen Sie, ob die Öffnung groß genug ist, wenn Sie die Blende des **MAXXFAN** durch die Öffnung schieben.

Aufgrund der nach hinten ausgerichteten ABLUFT- / ZULUFT-LAMELLEN benötigt der **MAXXFAN** einen freien Dachbereich, der in einem Abstand von mindestens 203 mm ab Außenkante des bestehenden Standard-Dachöffnungsflansches nicht durch Gegenstände wie z. B. Klimageräte oder Aufbewahrungskartons usw. blockiert wird.

Der **MAXXFAN** ist für eine Dachstärke von min. 25 mm bis max. 90 mm ausgelegt. Wenn Ihre Dachstärke unter 25 mm liegt, so können Sie den Bereich Ihrer Deckenöffnung mit Holz oder einem anderen geeigneten Material verstärken.

Der **MAXXFAN** ist gegen eine Schutz 12 Volt CC System konzipiert und erfordert eine Schaltung, für eine Versorgung von mindestens 5 Ampere die MAXXFAN. Stellen Sie sicher, dass Ihr Stromkreis diese zusätzliche Last handhaben kann. Verwenden Sie korrekt dimensionierten Litzendraht für elektrische Verbindungen.

**WARNUNG!** Um Brandgefahr, Verletzungsrisiken bzw. das Risiko von Sachschäden zu verringern, verwenden Sie die Geräte nur für den von AIRXCEL, INC beabsichtigten Zweck. Sollten Sie Fragen haben, kontaktieren Sie bitte Ihren AIRXCEL/MAXXAIR-Händler.



**MAXxAIR**  
VENTILATION SOLUTIONS

# MONTAGEANLEITUNG — ALLE MODELLE

## SCHRITT 1

**DER MAXXFAN** benötigt eine Standard-Dachöffnung von 355 mm x 355 mm (KI-Modelle) bzw. 400 mm x 400 mm (KI40-Modelle). Entfernen Sie gegebenenfalls eine im Dach bereits vorhandene Entlüftungsrichtung. Entfernen Sie zumindest all jene Abdichtungen, die sich in einem Abstand von 50 mm um die Öffnung herum befinden.

Setzen Sie den Dachrahmen des MAXXFAN (siehe Foto #2 unten) in die Dachöffnung ein und ziehen Sie mit einem Bleistift dessen Kontur nach, um den benötigten sauberen Dichtungsbereich darzustellen. Beachten Sie, dass der Dachflansch mittig in der Dachöffnung zu zentrieren ist, wobei die Metall-Clips jeweils seitlich ausgerichtet sind (nicht in Richtung der Vorder- oder Rückseite des Fahrzeugs).

**VORSICHT:** Wenn Sie Ihren Dachrahmen anbringen, benutzen Sie nur Dichtungs- / Verfugungsmittel, die mit dem Flansch (Plastikprodukt) und der Dachoberfläche kompatibel sind. Benutzen Sie KEINE Materialien, die Lösungsmittel wie Xylen, Toluol, Methyl-Ethylketon, Azetat oder Azeton bzw. ähnliche Substanzen enthalten, da diese den Flansch beschädigen könnten. Auch Dichtstoffe mit Polysulfiden (Thiokol) müssen vermieden werden. Silikon-Dichtungsmittel wie G.E. Silicone II (nicht lackierbar) für Außenanwendungen sind für diese Anwendung geeignet.

Kontaktieren Sie im Zweifelsfall bitte den Hersteller Ihres Wohnmobils für weitere Informationen.

## SCHRITT 2

Tragen Sie das Dichtungsmittel bzw. das Verfugungsmaterial innerhalb jener Fläche auf, die Sie mit dem Bleistift nachgezogen haben. Tragen Sie die Masse sorgfältig auf, um undichte Stellen, die wasserdurchlässig sind, zu eliminieren. Befestigen Sie den Rahmen am Dach und verwenden Sie dafür die mitgelieferten Schrauben.

Verteilen Sie das Dichtungsmittel zusätzlich über den Schrauben und um den Rand des Flansches herum.

**VORSICHT:** Unterbrechen Sie die Hauptstromzufuhr Ihres Fahrzeuges vor dem Anschluss der 12-V-GS-Versorgung zum **MAXXFAN!**

**HINWEIS:** Der **MAXXFAN** muss vor dem Übergang zu SCHRITT 3 vollständig geöffnet sein. Drehen Sie den Knopf, bis sich die Abdeckung in oberster Position befindet.

**HINWEIS:** Bei Modellen OHNE FERNBEDIENUNG muss der Drehknopf vor dem Drehen durch Anziehen entsperrt werden.



## SCHRITT 3

Mithilfe der isolierten elektrischen Verbindungen kann die 12-V-Versorgung zu den beiden antriebsseitigen MAXXFAN-Stromkabeln hergestellt werden, die sich auf der Bedienungsseite des MAXXFAN befinden.

**HINWEIS:** Der schwarze MAXXFAN-Draht mit der Kennzeichnung (+) muss an die positive 12-Volt-Versorgungsspannung des Fahrzeuges (+) angeschlossen werden.

**VORSICHT:** Anschließen des MAXXFAN an einen anderen als 12 Volt Gleichspannung oder mit falscher Polarität kann die MAXXFAN beschädigen, Verletzungen verursachen oder Schäden an Eigentum und zum Erlöschen der Garantie-Schaltung.

## SCHRITT 4

Stellen Sie sicher, dass die 4 Metall-Clips fest am Dachflansch angebracht sind. Bei offenem MAXXFAN und nach hinten ausgerichteten Abluft-/Zuluftlamellen kann nun

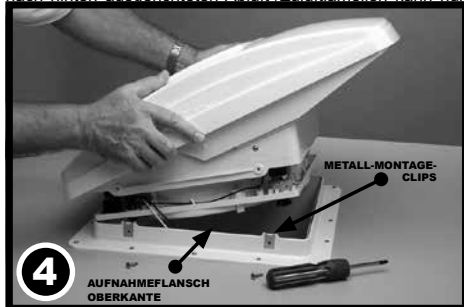

der MAXXFAN auf den Flansch abgesenkt werden. Vergewissern Sie sich, dass die Kabel ins Innere des Fahrzeuges gelangen und sich nicht mit dem oberen Rand des Dachflansches verheddern.

## SCHRITT 5

Stellen Sie sicher, dass der MAXXFAN nach dem Einführen vollständig auf dem Dachflansch aufliegt und verbinden Sie den MAXXFAN mit Hilfe der vier beiliegenden 19-mm-Edelstahl-Schrauben (#10) fest mit dem Flansch.

**VORSICHT:** Verwenden Sie nur die vorhandenen/für diese Installation spezifizierten Schrauben, da ansonsten interne Beschädigungen auftreten können bzw. die Montage nicht sicher durchgeführt werden kann.



## DAMIT SIND DIE INSTALLATIONSARBEITEN AM DACH ABGESCHLOSSEN.

**HINWEIS:** Schalten Sie die 12-Volt-Spannungsversorgung wieder ein. Der MAXXFAN gibt einen Piepton ab, um anzuzeigen, dass die Energiezufuhr richtig angeschlossen ist. Beim Fernbedienungs-Modell wird die Abdeckung der Lüftungsöffnung automatisch geschlossen. Gibt der MAXXFAN keinen Piepton ab, sobald der Strom angeschlossen wird, so wiederholen Sie bitte Schritt #3. Bestätigen Sie, dass die Verbindungen fehlerfrei sind und eine 12-Volt-Stromversorgung vorhanden ist. Der MAXXFAN enthält eine selbstrückstellende Sicherung, die sich auf der Platine in der Decke befindet. Diese kann durch das Aus- und Wiedereinschalten der Stromzufuhr zurückgesetzt werden. Wenn Ihr Gebläse nicht arbeitet oder zurückgesetzt werden muss, wenden Sie sich bitte an Ihren AIRXCEL / MAXXAIR-Handler oder beauftragen Sie einen Elektrotechniker.

## SCHRITT 6

Die Innenrahmen für die Innenseite muss auf die Dachstärke Ihres Wohnmobils zugeschnitten werden. Dazu messen Sie bitte die Abstände zwischen Fahrzeugdecke und jeder Ecke der MAXXFAN-Befestigungsplatte.

Die meisten Dächer in Wohnmobilen haben eine leichte Abschrägung. Daher ist ein Abmessen unter Bezugnahme jeder einzelnen Ecke notwendig. Die Abdeckblende sollte 6 mm bis 12,5 mm länger zugeschnitten werden als die jeweils gemessenen Längen zu den jeweiligen Ecken.

In der Abbildung #6 beträgt die gemessene Länge von der Decke (dies ist nur ein Beispiel) bis zur Befestigungsplatte 90 mm. Nach dem Addieren von 12mm, wie in diesem Beispiel, verwenden Sie ein Lineal und markieren Sie jeweils den Punkt bei 102 mm an jeder Ecke der Abdeckblende (siehe 6A, rechts). Nach dem Markieren verbinden Sie alle 102-mm-Marken an der Außenseite des Ringes mit einer gezeichneten Linie und schneiden Sie die Öffnung entsprechend zu (siehe 6B, rechts).

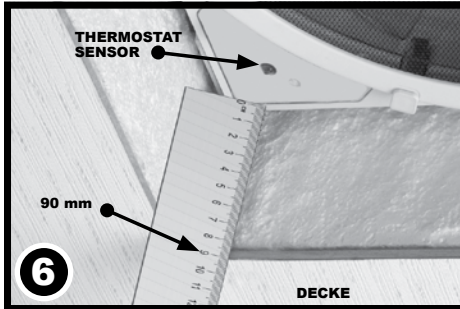
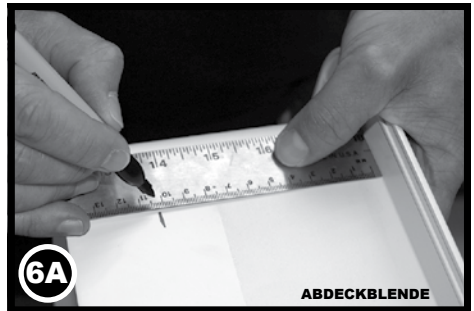

**HINWEIS:** Manipulieren Sie den oben dargestellten Thermostatsensor bzw. den IR-Sensor (siehe Abbildung 6) NICHT.



## SCHRITT 7

Schließen Sie die Installation ab, indem sie alle überschüssigen Kabel an der Innenseite der Dachöffnung anbringen und schieben Sie dann die Abdeckblende in die endgültige Position. Montieren Sie die Blende mithilfe der vier beigefügten lackierten Flachkopfschrauben.

# HERZLICHEN GLÜCKWUNSCH!!!

Die Installation Ihres neuen MAXXFAN ist nun erfolgreich abgeschlossen.

Sollten Sie Fragen haben, kontaktieren Sie bitte Ihren AIRXCEL / MAXXAIR-Händler oder besuchen Sie AIRXCEL.com.

**DIE IN SCHRITT 6 ANGEGEBEN MASSE WERDEN NUR ALS ILLUSTRATIVES BEISPIEL VERWENDET**



**FÜR MODELLE MIT FERNBEDIENUNG:** Lesen Sie sich die Bedienungsanleitung Ihrer Fernbedienung für Fragen zum Thema Bedienung und Testen durch. Legen Sie die beiden AAA-Batterien einhalten sind, befolgen Sie die Anweisungen, halten Sie Ihre Fernbedienung in Richtung Decke und testen Sie Ihr Gebläse. Die Fernbedienung ist mit einer Wand-Halterung ausgestattet. Bringen Sie die Halterung an Ihrer Wand an, indem Sie die (2) bereitgestellten Schrauben #6 verwenden. Die Fernbedienung kann in der Wand-Halterung aufbewahrt werden.

# MAXXFAN® 1 JAHR BEGRENZTE GARANTIE

AIRXCEL, INC. - Die ABTEILUNG CARAVAN PRODUCTS DIVISION (WOHNMOBIL-AUSSTATTUNG) / MAXXAIR Ventilation Solutions gewährleistet, dass das gekaufte Produkt, unabhängig von den Eigentumsverhältnissen, für ein (1) Jahr ab Erstkauf frei von Ausführungsfehlern ist. Sie müssen Ihren ursprünglichen Kaufbeleg aufbewahren. Diese begrenzte Garantie gilt nicht für Zwischenfälle von „höherer Gewalt“ oder bei Fehlanwendungen, bei unsachgemäßer Installation oder versehentlich / zufällig entstandenen Schäden. Sollten Sie Fragen haben oder Unterstützung benötigen, so kontaktieren Sie bitte Ihren AIRXCEL/MAXXAIR-Händler. Bitte halten Sie Ihre Original-Kaufbelege und die MAXXFAN-Seriennummer griffbereit. Diese begrenzte Garantie umfasst keine Arbeitskosten oder Frachtgebühren für Rücksendungen zu oder von AIRXCEL, INC. oder Kosten im Zusammenhang mit Installation, Ausbau oder Wiedereinbau des Produktes.

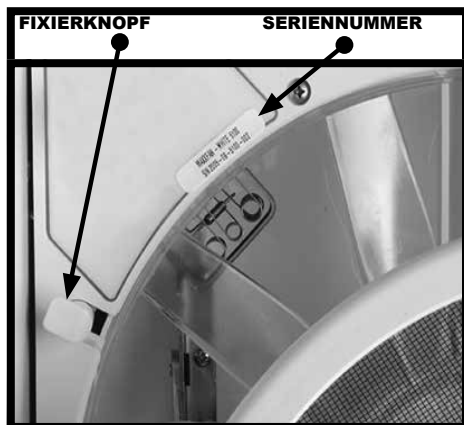

**GARANTIE-INFORMATIONEN zu in Australien oder Neuseeland gekauften Produkten finden Sie auf [www.CoastRV.com.au](http://www.CoastRV.com.au). • [www.CoastRV.co.nz](http://www.CoastRV.co.nz)**

Die Seriennummer Ihres MAXXFAN befindet sich auf der Befestigungsplatte unterhalb des kreisförmigen Insektenschutzgitters. Die tatsächliche Lage kann von der Abbildung abweichen. Lesen Sie dazu Ihre Bedienungsanleitung. Drehen Sie die vier Fixierknöpfe um 180° und entfernen Sie die Abschirmung für eine bessere Sicht. BETREIBEN Sie die MAXXFAN NICHT ohne diese Schutzabdeckung.

## **HINWEISE UND PFLEGEINFORMATIONEN FÜR IHREN MAXXFAN®**

Dieses Produkt wurde für maximale Widerstandsfähigkeit und Haltbarkeit unter Verwendung von erstklassigen UV-stabilisierten Polymeren hergestellt. Jedoch kann der Einsatz von ätzenden Präparaten oder Lösungsmitteln Versprödung und Produktversagen verursachen.

### **BITTE REINIGEN SIE ALLE BAUTEILE AUSSCHLIESSLICH MIT MILDER SEIFE UND WASSER.**

Verwenden Sie keine Zusatzstoffe mit Petroleumölen oder auf Lösungsmitteln basierende Produkte für die MAXXFAN-Komponenten oder die dazugehörigen korrosionsbeständige Hardware.

### **IM FOLGENDEN WERDEN EINIGE BEKANNTE CHEMISCHE ERZEUGNISSE ANGEFÜHRT:**

### **NICHT KOMPATIBLE CHEMIKALIEN — VERWENDEN SIE FOLGENDE SUBSTANZEN NICHT:**

*Ketone, Ester, Azeton oder andere ähnlich geartete Lösungsmittel, halogenierte Kohlenwasserstoffe, Amine, aromatische Kohlenwasserstoffe, (Loctite-Formeln) oder Produkte, die möglicherweise Spuren von Chemikalien enthalten, die nicht mit Plastik in Verbindung kommen sollten.*

### **IM ALLGEMEINEN KOMPATIBEL (aber in niedrigster Konzentration zu verwenden, sofern dies möglich ist)**

*Säuren, Alkohol, Alkalien, aliphatische Kohlenwasserstoffe, milde Seifenlösung (vermeiden Sie starke alkalische Substanzen), Silikonöl oder Fette (vermeiden Sie jedoch aromatische Kohlenwasserstoffe oder andere Zusatzstoffe). Überprüfen Sie sorgfältig den Inhalt Ihrer Reinigungsmittel.*

Für zusätzliche Informationen zu Ihrem neuen **MAXXFAN Deluxe** lesen Sie sich bitte die **INFORMATIONEN UND DIE BEDIENUNGSANLEITUNG** für Ihr Modell auf den folgenden Seiten durch.

# INFORMATIONEN UND BEDIENUNGSANLEITUNG FÜR DIE MAXXFAN® Deluxe MODELLE 5100KI • 6200KI • 7000KI • 7500KI 5100KI40 • 6200KI40 • 7000KI40 • 7500KI40

## **KNOPF, BELÜFTUNGSABDECKUNG ÖFFNEN / SCHLIESSEN**

### **Modelle mit manuelle Öffnung**

Vor dem Drehen durch Ziehen zu entsperren. Drehen Sie den Drehknopf im Uhrzeigersinn, um die Abdeckung zu schließen; drehen Sie den Drehknopf zum Öffnen gegen den Uhrzeigersinn. Drücken Sie „IN“, um die jeweilige Position nach dem Öffnen oder Schließen zu Verriegeln.

### **Modelle mit automatische Öffnung**

Ermöglicht das Schließen der Abdeckung im Falle eines Stromausfalls im Wohnmobil. Dieser Knopf verriegelt sich nicht. Drücken Sie ihn nicht nach innen und ziehen Sie ihn nicht nach oben. Drehen Sie den Drehknopf im Uhrzeigersinn, um die Abdeckung zu schließen; drehen Sie den Drehknopf zum Öffnen gegen den Uhrzeigersinn.

Wenden Sie keine übermäßige Kraft bzw. Gewalt beim Bedienen des Knopfes an.

## **TASTATUR-STEUERELEMENTE**

Verwenden Sie zur Steuerung der MAXXFAN-Funktionen die Tasten auf der Tastatur (siehe Beschreibung auf der nächsten Seite).

## **INSEKTENSCHUTZ — HALTEKNOPF**

Drehen Sie die vier Knöpfe um eine halbe Umdrehung und entfernen Sie so den Schutz. *Vorsicht: Betrieben Sie das Gebläse nicht ohne diese Schutzabdeckung.*

## **THERMOSTAT-TEMPERATURFÜHLER**

## **DECKENGEBLÄSE-MODUS**

Schließen Sie bei laufendem Gebläsemotor die Abdeckung, um den Gebläsemodus zu aktivieren. Der Gebläsemotor läuft weiter und zirkuliert die Luft innerhalb des Wohnmobils.

## **SERIENNUMMER-AUFKLEBER**

Die Seriennummer befindet sich unterhalb des kreisförmigen Insektenschutzes.

**HINWEIS:** Der MAXXFAN ist so konzipiert, dass er entweder völlig geöffnet oder völlig geschlossen ist, wenn das Fahrzeug in Bewegung ist.

**VORSICHT:** Wenn Sie die Abdeckung zum Reinigen entfernen, schalten Sie den MAXXFAN aus und unterbrechen Sie die 12-Volt-Stromversorgung zum MAXXFAN. Wenn Sie Ihren MAXXFAN reinigen, benutzen Sie bitte nur eine milde Reinigungslösung.

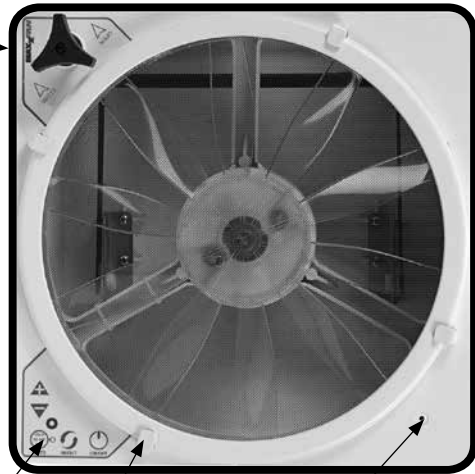

# TASTATUR- STEUERELEMENTE

FÜR

DIE MAXXFAN® Deluxe MODELLE

5100KI • 6200KI

7000KI • 7500KI

5100KI40 • 6200KI40

7000KI40 • 7500KI40

**HINWEIS:** Ein Piepton bestätigt das erfolgte Betätigen der jeweiligen Tasten.

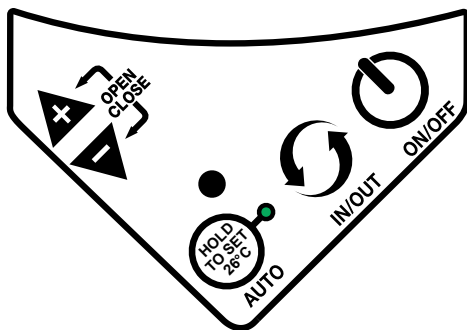

ON/OFF

**ON / OFF (EIN/AUS):** Verwenden Sie diese Taste, um das Gebläse ein- oder auszuschalten. Bei Modellen mit automatischem Öffnen wird auch die Abdeckung geöffnet oder geschlossen, sobald das Gebläse ein- oder ausgeschaltet wird. Bei Modellen mit manueller Öffnung wird bei Betätigen dieser Taste die automatische Betriebsart verlassen und das Gebläse abgestellt. Die Abdeckung bleibt dabei in der Position, die Sie vorgewählt haben. Bei Modellen mit automatischem Öffnen wird beim Betätigen dieser Taste die automatische Betriebsart verlassen, die Abdeckung geschlossen und das Gebläse ausgeschaltet.



IN/OUT

**IN / OUT (ABLUFT/ZULUFT):** Benutzen Sie diese Taste, um die Richtung des Gebläses umzukehren. Das Gebläse verlangsamt sich und pausiert für zwei (2) Sekunden, bevor der Betrieb in umgekehrter Richtung fortgesetzt wird. **Hinweis:** Im Auto-Modus ist das Gebläse automatisch auf Abluft eingestellt; diese Einstellung kann jedoch übersteuert werden, indem durch Drücken dieser Taste der Zustand auf Zuluft geändert wird. **Hinweis:** Einige Modelle haben nur eine Abluft-Funktion. Bei solchen Modellen ist diese Taste nicht vorhanden.

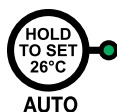

AUTO

**AUTO:** Im Auto-Modus kann das Thermostat das Gebläse **ON (EIN)** und **OFF (AUS)** schalten, abhängig von der Thermostat-Einstellung. Drücken Sie diese Taste einmal maximal drei (3) Sekunden lang, um den Auto-Modus zu aktivieren; drei (3) kurze Pieptöne bestätigen, dass der MAXXFAN sich nun im Auto-Modus befindet. Um den Auto-Modus zu VERLASSEN, drücken Sie die **ON/OFF (EIN/AUS)** Taste. Der ursprünglich im Werk eingestellte Thermostat-Sollwert ist 26°C. Die grüne LED-Leuchte zeigt den Auto-Modus des MAXXFAN an. Befolgen Sie die Anweisungen unten, um die Sollwerte zu ändern:

Wenn noch keine Thermostat-Temperatur eingegeben wurde oder Sie eine zuvor eingestellte Temperatur ändern möchten, drücken Sie die Taste HOLD TO SET (ZUM EINSTELLEN DRÜCKEN) länger als 3 Sekunden. Ein länger anhaltender Piepton ertönt und das Thermostat wird auf 26°C zurückgesetzt. Ein weiteres Anpassen der eingestellten Temperatur kann, wenn gewünscht, durch Verwenden der (+) oder (-) Tasten erfolgen (jedes Drücken ändert die Temperatur um jeweils 0.5° C). Das Gebläse gibt einen Piepton ab, um die Einstellung zu bestätigen. Wenn eine Thermostat-Temperatur bereits eingegeben wurde, so merkt sich das System diese Einstellung, sodass während des nächsten Auto-Modus das Gebläse je nach Thermostat-Vorgabe automatisch startet. Die Gebläse-Drehzahl justiert sich automatisch je nach Kabinentemperatur. Wenn die Kabinentemperatur steigt, läuft das Gebläse schneller. **Hinweis:** Bei einer Unterbrechung der 12-Volt-Stromversorgung stellt sich das MAXXFAN-Thermostat automatisch selbst auf 26°C ein.



## PFEIL

**Im Automodus:** Verwenden Sie die (+) & (-) Pfeiltasten, um die Solltemperatur des Thermostats nach oben oder unten in 0.5° C-Schritten zu ändern.

**Im händischen Modus:** Verwenden Sie die (+) & (-) Pfeiltasten, um die Gebläsegeschwindigkeit nach oben oder unten zu ändern. Wenn die Drehzahl die maximale oder minimale Geschwindigkeit erreicht hat, so wird dies durch 2 kurze Pieptöne angezeigt.

**GLEICHZEITIGES DRÜCKEN DER PFEILTASTEN:** Nur bei Modellen mit automatischer Anhebefunktion. Drücken Sie die (+) & (-) Pfeiltasten zur gleichen Zeit und öffnen oder schließen Sie so die Abdeckung. Der Gebläsemotor bleibt in seinem aktuellen Zustand.

# BEDIENUNGSANLEITUNG FÜR DIE FERNBEDIENUNG

## KABELLOSE FERNBEDIENUNG FÜR MAXXFAN® Deluxe MODELLE 7000KI • 7500KI • 7000KI40 • 7500KI40



FAN  
ON/OFF

### FAN ON & POWER OFF (EIN- UND AUSSCHALTEN DES GEBLÄSES) — Drücken Sie diese Taste:

- Zum Starten des Gebläses
- Zum Abschalten des Gebläses
- Um den Auto-Modus zu beenden



### VENT LID POSITION (POSITION DER BELÜFTUNGSABDECKUNG) — Drücken Sie diese Taste zum Öffnen oder Schließen der Abdeckung

• Schließen Sie bei laufendem Gebläse die Abdeckung im manuellen Modus durch einmaliges Drücken, um den "Ceiling Fan" Gebläse-Modus zu aktivieren.

**HINWEIS:** Diese Schaltfläche ist im Auto-Modus nicht aktiv. Bei Unterbrechung der 12-Volt-Spannungsversorgung bzw. wenn das Gebläse von der Stromzufuhr getrennt wurde, verwenden Sie bitte den Knopf an der Decke, um die Abdeckung bei Bedarf händisch zu öffnen oder zu schließen.



### AIR EXHAUST / INTAKE (ABLUF / ZULUF) — Drücken Sie diese Taste, um das Gebläse von Zu- auf Abluft umzustellen.

**HINWEIS:** Im Auto-Modus ist das Gebläse automatisch auf Abluft eingestellt; diese Einstellung kann jedoch übersteuert werden, indem durch Drücken dieser Taste der Zustand auf Zuluft geändert wird.



### FAN AUTO MODE (GEBLÄSE-AUTO-MODUS) — Drücken Sie diese Taste, um den Auto-Modus zu aktivieren.

• Im Auto-Modus wird die Belüftungsabdeckung bei Bedarf automatisch geöffnet und der Gebläsemotor durch die Solltemperatur des Thermostats kontrolliert. Sobald die Temperatur abkühlt und die Kabine den Sollwert erreicht, schließt sich die Abdeckung und der Motor wird abgeschaltet.

• Bei Betätigen dieser Taste im Auto-Modus wird die automatische Betriebsart verlassen, die Abdeckung geschlossen und das Gebläse ausgeschaltet.



### THERMOSTAT SET TEMPERATURE (THERMOSTAT-SOLLWERT)

**TEMP + ~** Drücken Sie diese Taste, um die Temperatur für die automatische Betriebsart zu erhöhen.

**TEMP - ~** Drücken Sie diese Taste, um die Temperatur für die automatische Betriebsart zu reduzieren.

**HINWEIS:** Der Temperaturbereich für den Thermostat reicht von -2°C bis 37°C. Um die Temperaturanzeige von



Fahrenheit auf die Einheit Celsius umzustellen, drücken und halten Sie gleichzeitig beide Temperatureinstellstasten.



### FAN SPEED (GEBLÄSE-DREHZAHL)

**Gebälzedrehzahl +**  
~ Drücken Sie diese Taste, um die Geschwindigkeit des Gebläses zu erhöhen. Das Gebläse hat zehn auswählbare Geschwindigkeiten.

**Gebälzedrehzahl -**  
~ Drücken Sie diese Taste, um die Geschwindigkeit des Gebläses zu reduzieren. Das Gebläse hat zehn auswählbare Geschwindigkeiten.

**HINWEIS:**

Wenn die Drehzahl die maximale oder minimale Geschwindigkeit erreicht hat, so wird dies durch 2 kurze Pieptöne angezeigt.



### ANZEIGE FÜR SCHWACHE BATTERIE

- Wenn die Batterie voll aufgeladen ist, werden drei schwarze Balken angezeigt.
- Ein oder kein Balken bedeutet, dass die Batterien ausgetauscht werden müssen.

### ÜBERTRAGUNGSSIGNAL

- Dieses Symbol wird angezeigt, sobald eine Taste betätigt wird; dies zeigt an, dass das jeweilige Signal an das Gebläse übertragen wurde.
- Ein Signalton von der Decke zeigt an, dass das Signal der Fernbedienung vom Gebläse empfangen wurde.



Entfernen Sie die Schutzfolie vom Bildschirm

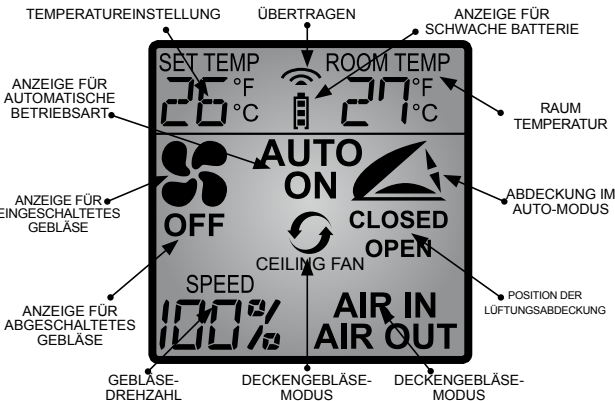



*... Wir erfinden Komfort und Bequemlichkeit neu!*

Coleman®-Mach®, MAXXAIR®, Suburban, Marvair® und Industrial Climate Engineering™ — insgesamt als **AIRXCEL, INC.** bekannt — ergänzen die Wohnmobil-Branche mit innovativen, zuverlässigen, kraftvollen und effizienten Komfortprodukten. Wir fühlen uns zu einer permanenten Erweiterung unserer Fähigkeiten und einer Verbesserung unseres Fachwissens verpflichtet und nehmen diese Verantwortung ernst!

## ANDERE TOLLE PRODUKTE VON AIRXCEL

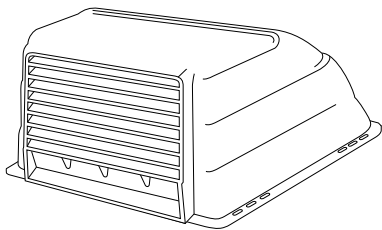

### DIE ORIGINAL-VENTILATIONS-ABDECKUNG

Schützt Ihr Wohnmobil vor Regen und gewährleistet Luftzirkulation zur Vermeidung von Hitze und muffiger Luft, Rauch und Küchengerüchen.

## Coleman-Mach®

### MACH® 8 ULTRA LOW-PROFILE KLIMAANLAGEN und WÄRMEPUMPEN

Die revolutionären **MACH® 8 Modelle** haben das optimalste aerodynamische Profil aller auf dem Markt erhältlichen Dachkonstruktionen und übertreffen alle Konkurrenz-Modelle durch bessere Kühlleistung bei höherer Luftstromleistung.

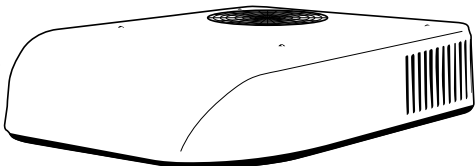

## Suburban

### HEIZUNGEN DER Q-SERIE

Die Heizgeräte der Serie Suburban Q laufen bedeutend **RUHIGER** und bieten erhöhte Effizienz bei verringerten UpM für einen maßgeblich reduzierten Geräuschpegel.

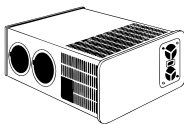

### KÜCHENAUSSTATTUNG

Verleihen Sie Ihrer Wohnwagen-Kombüse mit **PROFESSIONELLER, STILVOLLER** Küchenausstattung und dem passenden Zubehör von Suburban denselben Stil und dieselbe Eleganz wie Ihrem Zuhause!

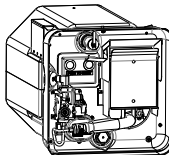

### WARMWASSER-AUFBEREITUNG

Mehr Optionen und verbesserter Komfort mit den langlebigen Suburban-Warmwasserboilern mit porzellanbeschichteten Stahltanks. Schnelle Erwärmung mit Tank-Kapazitäten und besonderen Eigenschaften, die die Anforderungen fast aller Wohnmobile erfüllen.

Weitere Informationen zu unseren Produkten erhalten Sie unter [www.AIRXCEL.com](http://www.AIRXCEL.com)

AIRXCEL, INC. - Caravan Products Division / MAXXAIR

3050 N. St. Francis St. • Wichita, KS 67219 • USA





# MAXXFAN®

## INSTALLATIE-INSTRUCTIES, INFORMATIE EN GEBRUIKSAANWIJZING

VOOR MAXXFAN® Deluxe MODELLEN

5100KI • 6200KI • 7000KI • 7500KI

5100KI40 • 6200KI40 • 7000KI40 • 7500KI40

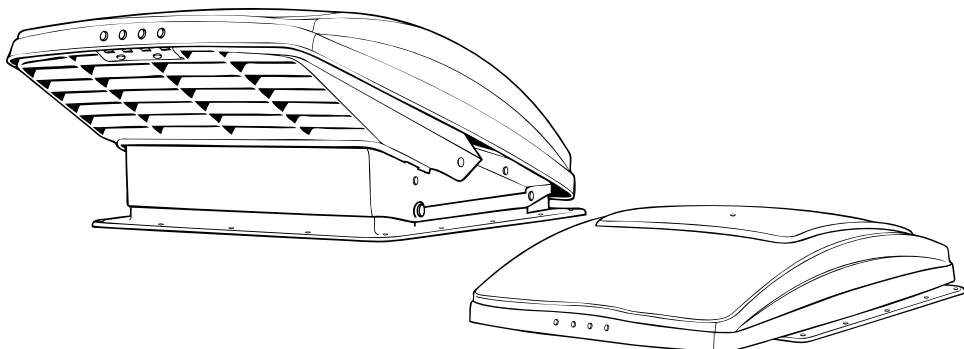

### LEES EN BEWAAR DEZE INSTRUCTIES

**N.B.:** Raadpleeg de meegeleverde gebruiksaanwijzing voor het model dat u gekocht heeft.

De **MAXXFAN** wordt geïnstalleerd in een standaard dakopening van een caravan, 355 mm x 355 mm voor KI-modellen en 400 mm x 400 mm voor KI40-modellen.

Om te bepalen of uw dakopening de juiste afmetingen heeft moet u de interne sierklemfens van uw bestaande dakafvoer verwijderen en de plafondopening meten of controleren of de opening groot genoeg is door de interne sierklemfens van de **MAXXFAN** in de opening te schuiven.

Als gevolg van de AFVOER/INVOER-VENTILATIEKLEPPEN die zich in de richting van de achterkant van het voertuig bevinden, vereist de **MAXXFAN** dat het dakoppervlak aan de achterkant van de buitenrand van de huidige dakafvoerflens minstens 203 mm vrij is van enige obstakels zoals airconditioners, opbergdozen enz.

De **MAXXFAN** is ontworpen voor een minimale dakdikte van 25 mm en een maximale dakdikte van 90 mm. Als de dikte van uw dak minder dan 25 mm bedraagt kunt u de dikte van de dakopening uitbreiden door hout of een ander geschikt materiaal te gebruiken.

De **MAXXFAN** De MAXXFAN is ontworpen voor een nominaal 12 Volt DC-systeem en vereist een circuit dat fo leveren van een minimum van 5 ampère de MAXXFAN. Controleer of de schakeling die u wilt gebruiken zal plaats bieden de extra belasting. Gebruik de juiste gauge gevlochten draad voor elektrische aansluitingen.

**WAARSCHUWING!** Om het risico op brand, letsel aan personen of schade aan eigendommen te beperken, moet u het product alleen gebruiken op de wijze zoals door AIRXCEL, INC. bedoeld is. Mocht u vragen hebben, neem dan contact op met uw AIRXCEL/MAXXAIR-dealer.



**MAXxAIR**  
VENTILATION SOLUTIONS

# INSTALLATIE-INSTRUCTIES - ALLE MODELLEN

## STAP 1

**MAXXFAN** vergt een dakopening van 355 mm x 355 mm voor KI-modellen en een dakopening van 400 mm x 400 mm voor KI40-modellen. Als u een eerder geïnstalleerd type vervangt, verwijder dan de oude bestaande dakafvoer. Verwijder al het oude afdichtingsmiddel in een omtrek van ten minste 50 mm rondom de dakopening.

Plaats de ontvangende dakflens van de MAXXFAN in de dakopening (raadpleeg onderstaande foto #2) en teken met een potlood een lijn rondom de flens om het benodigde schone afdichtingsgebied te controleren. Let op dat de ontvangende dakflens midden in de dakopening geplaatst moet worden met behulp van de metalen klemmen die geplaatst moeten worden jegens de zijkanen van het voertuig (niet gericht op de voorkant of achterkant van het voertuig).

**LET OP:** Wanneer u uw dakflens installeert, gebruik dan alleen een afdichtingsmiddel dat compatibel is met de flens (plastic product) en de dakbedekking. Gebruik GEEN materialen met oplosmiddelen zoals xyleen, toluene, methylethylketon, acetaat of aceton (of een vergelijkbaar product) aangezien deze middelen de flens kunnen beschadigen. Ook afdichtingsmiddelen met polysulfide (thiokol) moeten vermeden worden. Silicone afdichtingsmiddelen zoals G.E. Silicone II (niet-verfbaar) voor toepassingen buitenshuis zijn geschikt bevonden voor gebruik bij deze installatie.

Neem bij twijfel, en voor meer informatie, contact op met de fabrikant van uw caravan.

## STAP 2

Breng het afdichtingsmiddel of de siliconen aan binnen het gebied dat u met een potlood op het dak heeft afgetekend. Breng het nauwkeurig aan zodat er geen gaten ontstaan waardoor het water naar binnen kan komen. Bevestig de ontvangstflens op het dak met behulp van de meegeleverde schroeven. Breng over de schroeven een extra laag van afdichtingsmiddel voor daken aan, evenals rondom de rand van de dakflens.

**LET OP:** Schakel de netspanning uit bij de hoofdschakelaar alvorens u de 12 volt DC-stroom op de **MAXXFAN** aansluit!

*N.B.: De MAXXFAN moet volledig geopend worden alvorens u met STAP 3 kunt beginnen. Draai de knop om de ventilatieklep volledig te openen.*

*N.B.: Voor de modellen ZONDER AFSTANDBEDIJNING moet de knop vóór het draaien uitgetrokken worden om zo ontgrendeld te worden.*

## STAP 3

Gebruik de geïsoleerde elektrische verbindingstukken om de 12 volt-stroom van het voertuig met de twee voedingskabels van de MAXXFAN te verbinden. De voedingskabels bevinden



zich aan de bestuurszijde van de MAXXFAN. *N.B.:* De zwarte draad van de MAXXFAN, te herkennen aan een (+)-label, moet verbonden worden met de 12 volt (+)-plusvoeding van het voertuig.

**LET OP:** de MAXXFAN aansluiten op een andere dan 12 volt gelijkstroom of onjuiste polariteit de MAXXFAN schade, letsel aan personen of schade aan eigendommen en de garantie ongeldig circuit.

## STAP 4

Controleer of de 4 metalen bevestigingsklemmen stevig bevestigd zijn op de ontvangstflens van het dak. Met de MAXXFAN geopend en de afvoer/invvoer-ventilatiekleppen naar de achterkant van het voertuig gericht, laat u de MAXXFAN op de ontvangstflens van het dak zakken. Zorg ervoor dat de voedingskabels in het voertuig hangen en niet verward raken in de opstaande rand van de ontvangstflens van het dak.

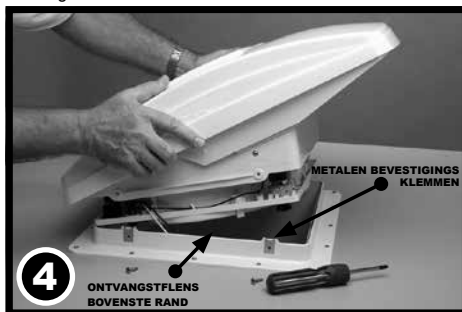

## STAP 5

Controleer of de MAXXFAN goed in de ontvangstflens van het dak geplaatst is en bevestig de MAXXFAN aan de ontvangstflens van het dak door middel van de vier meegeleverde 19 mm #10 roestvrijstalen schroeven.

**LET OP:** Gebruik alleen de meegeleverde/specifieke schroeven bestemd voor deze installatie, anders kan er schade en/of een onveilige montage ontstaan.



## HIERMEE IS HET BOVENSTE DAKGEDEELTE VAN DE INSTALLATIE AFGEROND

**N.B.:** Sluit de 12 volt-voedingskabel van het voertuig opnieuw aan. De MAXXFAN zal een piepend geluid laten horen om aan te geven dat de stroom correct is aangesloten. Bovendien zal de ventilatieklep van het model met afstandbediening automatisch gesloten worden. Als de MAXXFAN geen piepend geluid laat horen wanneer de stroom is aangesloten, moet u stap #3 nogmaals uitvoeren. Controleer of de juiste aansluitingen zijn gemaakt en of de 12 volt-stroom aanstaat en beschikbaar is. Deze MAXXFAN is voorzien van een zelfherstellende zekering op de printplaat die zich in de plafondmontage bevindt. Deze kan gereset worden door de stroom uit- en in te schakelen. Als uw ventilator niet functioneert of gereset moet worden, kunt u voor hulp contact opnemen met uw AIRXCEL/MAXXAIR-dealer of met een elektricien.

## STAP 6

De interne sierklefplens moet bijgesneden worden om op de specifieke dikte van het dak van uw caravan te passen. Om dit te verwezenlijken, moet u de afstand van het plafondoppervlak van het voertuig tot elke hoek van de controleplaat van deMAXXFAN meten.

De meeste daken van caravans zijn enigszins rond en daarom is het meten van elke hoek noodzakelijk. De sierring moet 6 mm tot 12,5 mm groter uitgesneden worden dan de gemeten afmetingen van elke hoek.

In de onderstaande afbeelding #6, is de meting 90 mm vanaf het plafond naar de controleplaat (dit is slechts een voorbeeld). Voeg hier met behulp van een liniaal (volgens het voorbeeld) 12 mm aan toe en plaats een markering op 102 mm in elke hoek van de sierring (zoals in 6A, rechts). Trek na het markeren een lijn waarbij alle markeringen op 102 mm aan de buitenkant van de sierring met elkaar verbonden worden en snijd dit dienovereenkomstig uit (zie 6B, rechts).

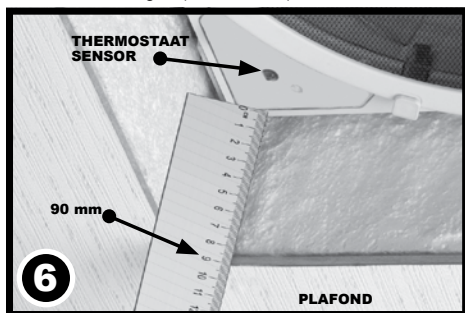

**DE METINGEN VERMELD IN STAP 6 WORDEN ALLEEN GEBRUIKT TER ILLUSTRATIE**

**N.B.:** Zorg ervoor dat de thermostaatsensor of IR-sensor zoals getoond in de bovenstaande afbeelding #6, NIET gemanipuleerd wordt.



## STAP 7

Voltooi de installatie door de overtollige bedrading in de dakopening te plaatsen en de sierring op z'n plaats te schuiven. Bevestig deze door middel van de vier meegeleverde geverfde verzonken schroeven.

# GEFELICITEERD!!!

**U heeft nu met succes uw nieuwe MAXXFAN geïnstalleerd.**

**Mocht u vragen hebben, ga dan naar [AIRXCEL.com](http://AIRXCEL.com) of neem contact op met uw AIRXCEL/MAXXAIR-dealer.**



### VOOR MODELLEN MET AFSTANDBEDIENING:

Raadpleeg de gebruiksaanwijzing voor het gebruik en testen van uw afstandsbediening. Plaats twee AAA-batterijen, volg de instructies op, richt de afstandsbediening op de plafond-unit en test uw ventilator. De afstandsbediening wordt geleverd met een wandhouder voor opslag van de draagbare afstandsbediening. Bevestig de houder aan de wand door middel van de (2) meegeleverde #6 schroeven. De afstandsbediening kan voor opslag in de wandhouder geplaatst worden.

# MAXXFAN® 1 JAAR BEPERKTE GARANTIE

AIRXCEL, INC. - RV PRODUCTS DIVISION / MAXXAIR Ventilation Solutions garandeert dat het product vrij van fabricagefouten is, ongeacht het eigendom, voor een periode van één (1) jaar vanaf de oorspronkelijke aankoopdatum. **U moet uw originele aankoopbon behouden.** Deze **Beperkte garantie** is niet inclusief "Force majeure," storingen die te wijten zijn aan verkeerd gebruik, onjuiste installatie of onbedoelde/incidentele schade. Neem contact op met uw AIRXCEL / MAXXAIR-dealer als u vragen of assistentie nodig heeft. **Houd uw originele aankoopbon en het serienummer van de MAXXFAN bij de hand.** Deze beperkte garantie heeft geen betrekking op arbeidsloon of eventuele

vrachtkosten voor het retourneren van het product naar of van AIRXCEL, INC. of eventuele kosten die verband houden met de installatie, verwijdering of herinstallatie van het product.

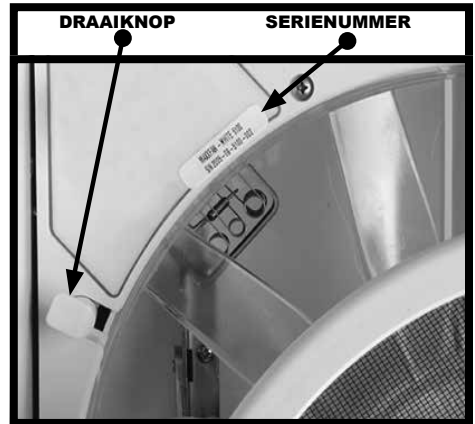

**Ga voor INFORMATIE OVER DE GARANTIEVOORWAARDEN voor producten aangeschaft in Australië of Nieuw-Zeeland, naar [www.CoastRV.com.au](http://www.CoastRV.com.au) • [www.CoastRV.co.nz](http://www.CoastRV.co.nz)**

Het serienummer van uw MAXXFAN bevindt zich op de controleplaat van de ventilator, onder het ronde frame van het insectenhor. Werkelijke locatie kan afwijken van de getoonde afbeeldingen. Raadpleeg de gebruiksaanwijzing. Draai de vier draaiknoppen 180° en verwijder het insectenhor om zicht te krijgen. **DE MAXXFAN NIET AANZETTEN** wanneer het insectenhor niet bevestigd is.

## **WAARSCHUWINGEN EN ONDERHOUD VAN UW MAXXFAN®**

Dit product is gefabriceerd met behulp van uitstekende UV-gestabiliseerde polymeren voor maximale sterkte en duurzaamheid. Echter, het gebruik van bijtende of oplosmiddelhoudende chemicaliën kan barsten veroorzaken en tot defecten leiden.

### **ALLE ONDERDELEN ALLEEN MET MILDE ZEEP EN WATER REINIGEN.**

*Gebruik voor de componenten of corrosiebestendige hardware van de MAXXFAN geen middelen met petroleum of oplosmiddelen.*

### **HIERONDER ZIET U ENKELE BEKENDE CHEMISCHE PRODUCTEN WAAR U ZICH VAN BEWUST MOET ZIJN:**

#### **NIET-COMPATIBELE CHEMICALIËN - GEBRUIK DEZE PRODUCENT NIET:**

*Ketons, esters, aceton of andere soortgelijke oplosmiddelen, gehalogeneerde koolwaterstoffen, amines, aromatische koolwaterstoffen, (Loctite-formules) of andere producten die het volgende vermelden: chemicaliën die niet op plastic gebruikt moeten worden.*

#### **ALGEMEEN COMPATIBEL (maar waar mogelijk in zo laag mogelijke concentraties gebruiken)**

*Zuren, alcohol, alkaliën, alifatische koolwaterstoffen, milde zeepoplossing (vermijd sterk alkalisch materiaal), siliconenolie of -vetten (vermijd de middelen met aromatische koolwaterstoffen of andere additieven). Controleer nauwkeurig de samenstelling van uw reinigingsmiddelen.*

Raadpleeg voor meer informatie over uw **NIEUWE MAXXFAN Deluxe**, de **INFORMATIE EN GEBRUIKSAANWIJZING** voor uw specifieke model op de volgende pagina's.

# INFORMATIE EN GEBRUIKSAANWIJZING

## VOOR MAXXFAN® Deluxe MODELLEN

### 5100KI • 6200KI • 7000KI • 7500KI

### 5100KI40 • 6200KI40 • 7000KI40 • 7500KI40

#### **KNOP, VENTILATIEKLEP OPEN/DICHT**

##### **Modellen die handmatig openen**

Trek aan de knop, voordat u deze draait, om deze te ontgrendelen. Draai de knop rechtsom om de ventilatieklep te sluiten; draai de knop linksom om de ventilatieklep te openen. "IN"-drukken om de ventilatieklep te vergrendelen wanneer de ventilatieklep geopend of gesloten is.

##### **Modellen met automatisch openen**

In het geval van een stroomuitval van de caravan kan de ventilatieklep gesloten worden. Deze knop is niet vergrendelbaar. De knop niet indrukken of uittrekken. Draai de knop rechtsom om de ventilatieklep te sluiten; draai de knop linksom om de ventilatieklep te openen.

Gebruik geen overmatige kracht wanneer u de knop gebruikt.

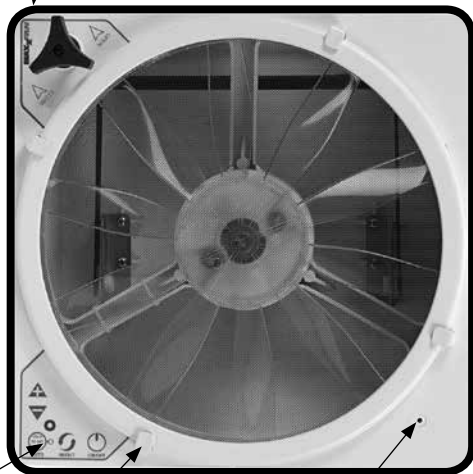

#### **BEDIENING TOETSENBORD**

Gebruik de toetsen op het toetsenbord om de functies van de MAXXFAN te gebruiken (zie de beschrijvingen op de volgende pagina).

#### **DRAAIKNOP INSECTENHOR**

Draai de 4 knoppen een 1/2 slag om het insectenhor te verwijderen.

*Opgepast: Zet de ventilator nooit aan wanneer het insectenhor verwijderd is*

#### **TEMPERATUURSENSOR THERMOSTAAT**

#### **CEILING FAN MODE (PLAFONDVENTILATOR-MODUS)**

Met de ventilatormotor ingeschakeld, sluit de ventilatieklep om over te schakelen naar de plafondventilator-modus. De ventilatormotor zal blijven werken en de lucht binnen de cabine van de caravan circuleren.

#### **LABEL MET SERIENUMMER**

Het label met het serienummer bevindt zich onder de ronde insectenhor.

**LET OP:** De MAXXFAN is ontworpen om volledig geopend of volledig gesloten te zijn wanneer het voertuig in beweging is.

**LET OP:** Wanneer u het insectenhor verwijdert om dit te reinigen moet u de MAXXFAN UITSCHAKELEN en de 12 volt-stroom van het voertuig naar de MAXXFAN verwijderen. Gebruik alleen een sopje met milde zeep om de MAXXFAN te reinigen.

# BEDIENING TOETSENBOORD

VOOR

MAXXFAN® Deluxe MODELLEN

5100KI • 6200KI

7000KI • 7500KI

5100KI140 • 6200KI140

7000KI140 • 7500KI140

LET OP: Een piepend geluid is te horen ter bevestiging van elke druk op een toets

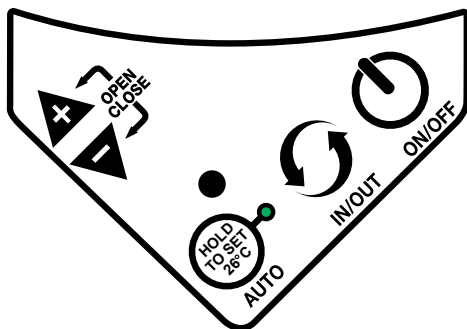

ON/OFF

## ON/OFF (AAN/UIT):

Gebruik deze toets om de ventilator aan of uit te zetten. De klep van de modellen met automatisch openen kan ook geopend of gesloten worden wanneer de ventilator aan- of uitgeschakeld is. Met deze knop zal voor modellen met handmatig openen de auto-modus verlaten worden, de ventilator uitgeschakeld worden en de klep zal in de gekozen positie blijven. Met deze knop bij modellen met automatisch openen zal de auto-modus verlaten worden, de ventilator uitgeschakeld worden en de klep gesloten worden.



IN/OUT

**IN/OUT (IN/UIT):** Gebruik deze toets om de richting van de ventilator om te draaien, de ventilator zal langzamer gaan draaien en twee (2) seconden lang pauzeren alvorens in de tegengestelde richting te gaan draaien. **Opmerking:** In de auto-modus zal de richting van de ventilator automatisch gepositioneerd worden op afvoer, maar dit kan opgeheven worden door deze toets in te drukken en het naar invoer te veranderen. **Opmerking:** Sommige modellen beschikken alleen over een afvoer. Op deze modellen is deze toets verwijderd.

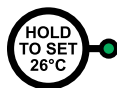

AUTO

**AUTO:** In de auto-modus kan de thermostaat de ventilator **ON of OFF (AAN/UIT)** schakelen, afhankelijk van de instelling van de thermostaat. Druk eenmaal op deze toets, voor maximaal drie (3) seconden om naar de auto-modus over te schakelen en drie (3) korte piepjes zullen bevestigen dat de MAXXFAN naar de auto-modus is overgeschakeld. Om de auto-modus te verlaten, drukt u op de **ON/OFF (AAN/UIT)**-toets. De standaard fabrieksinstelling voor de thermostaat is vastgesteld op 26° C. Het groene LED-lampje zal oplichten om aan te geven dat de MAXXFAN zich in de auto-modus bevindt. Om dit aan te passen moet u de onderstaande aanwijzingen opvolgen: Als er geen eerdere temperatuur in de thermostaat is ingevoerd of u wilt de eerder ingestelde temperatuur wijzigen, drukt u minimaal 3 seconden op de HOLD TO SET (vasthouden om in te stellen)-toets en u zult een lange piep te horen krijgen en de thermostaat zal naar 26° C teruggezet worden. Om de ingestelde temperatuur verder te wijzigen, indien gewenst, moet u de knoppen met de (+) of (-)pijltes gebruiken om de temperatuur stapsgewijs met 0.5° C te verhogen of verlagen. De ventilator zal een piepend geluid laten horen om deze instelling te bevestigen. Als eerder een thermostaattemperatuur was ingevoerd zal de ventilator deze temperatuur onthouden en wanneer u naar de auto-modus overschakelt zal de ventilator automatisch starten op basis van de informatie van de thermostaat. De snelheid van de ventilator zal automatisch aangepast worden op basis van de temperatuur in de cabine. Als de temperatuur in de cabine stijgt zal de snelheid van de ventilator verhoogd worden. **Opmerking:** Als de 12 volt-stroom van de caravan van de MAXXFAN af wordt gehaald, zal de thermostaat opnieuw op 26° C ingesteld worden.

## PIJL

**Wanneer in auto-modus:** Gebruik de toetsen met de (+) en (-)pijlen om de ingestelde temperatuur op de thermostaat met 0.5° C te verhogen of verlagen.

**Indien in handmatige-modus:** Gebruik de toetsen met de (+) en (-)pijlen om de snelheid van de ventilator aan te passen. Wanneer de snelheid van de ventilator ofwel de maximale of de minimale snelheid bereikt, zal de ventilator met 2 snelle piepjes reageren om dit aan te geven.

**TOETSEN MET PIJLTJES GELIJKTIJDIG INGEDRUKT:** Alleen modellen met automatische lift

Druk gelijktijdig op de toetsen met de (+) en (-)pijlen om de klep te openen of sluiten. De ventilatiemotor zal in de huidige stand blijven.



# GEBRUIKSAANWIJZING AFSTANDBEDIENING

## DRAADLOZE AFSTANDBEDIENING VOOR MAXXFAN® Deluxe MODELLEN 7000KI • 7500KI • 7000KI40 • 7500KI40



### FAN ON & POWER OFF (VENTILATOR AAN & UIT) - Druk op deze knop:

- Om de ventilator aan te zetten
- Om de ventilator uit te zetten
- Om de auto-modus te verlaten

FAN  
ON/OFF



### VENT LID POSITION (POSITIE VENTILATIEKLEP) - Druk op deze knop om de ventilatieklep te openen of sluiten

- Terwijl de ventilator aanstaat in de handmatige-modus drukt u eenmaal om de ventilatieklep te sluiten en over te schakelen naar de "Ceiling Fan" (plafondventilator)-modus.

N.B.: Deze knop is niet geactiveerd in de auto-modus. Als de ventilator geen 12 volt-stroom van de caravan meer ontvangt of de stroom is uit de ventilator verwijderd, moet u de knop gebruiken die zich op het plafond bevindt waarmee de ventilatieklep zo nodig handmatig geopend of gesloten kan worden.



### AIR EXHAUST / INTAKE (LUCHTAFVOER-/INVOER) - Druk op deze knop om de invoer of afvoer van de ventilator te wijzigen

N.B.: In de auto-modus zal de richting van de ventilator automatisch gepositioneerd zijn op afvoer, maar dit kan opgeheven worden deze toets in te drukken en deze naar invoer te verzetten.



### FAN AUTO-MODE (AUTO-MODUS VENTILATOR) - Druk op deze knop om naar auto-modus over te schakelen

- Met de auto-modus is het mogelijk om de ventilatieklep automatisch te openen en de ventilatiemotor te laten lopen zoals bepaald door de temperatuur die op de thermostaat is ingesteld. Zodra de temperatuur in de cabine afkoelt en de ingestelde temperatuur bereikt wordt, zal de ventilatieklep sluiten en de ventilatiemotor uitgeschakeld worden.
- In auto-modus op deze knop drukken zal de auto-modus uitschakelen, de ventilatieklep sluiten en de ventilatiemotor uitschakelen.



### THERMOSTAT SET TEMPERATURE (INGESTELDE TEMPERAATUUR THERMOTAAT)

TEMP + ~ Druk op deze knop om de ingestelde temperatuur voor auto-modus te verhogen.

TEMP - ~ Druk op deze knop om de ingestelde temperatuur voor auto-modus te verlagen.

N.B.: Het temperatuurbereik van de thermostaat varieert tussen de -2° C tot 37° C. Om op het temperatuurbelidscherm te schakelen tussen Fahrenheit en Celsius drukt u gelijktijdig op beide toetsen voor het instellen van de temperatuur en houdt u deze ingedrukt.



### FAN SPEED (VENTILATORSNELHEID)

Ventilatorsnelheid + ~ Druk op deze knop om de snelheid van de ventilator te verhogen. De ventilator heeft tien verschillende snelheden.

Ventilatorsnelheid - ~ Druk op deze knop om de snelheid van de ventilator te verlagen. De ventilator heeft tien verschillende snelheden.

N.B.: Wanneer de snelheid van de ventilator ofwel de maximale of de minimale snelheid bereikt, zal de ventilator met 2 snelle piepjes reageren om dit aan te geven.



### WEERGAVE LAAG BATTERIJNIVEAU

- Wanneer de batterij volledig opgeladen is zullen er 3 zwarte strepen op het scherm getoond worden.
- Een of geen weergegeven strepen geeft aan dat de batterij vervangen moet worden.



### TRANSMISSIESIGNAAL

- Dit signaal wordt op het scherm aangegeven wanneer een toets ingedrukt is om aan te geven dat het signaal naar de ventilator is overgebracht.
- Een piepend geluid vanuit de plafond-unit geeft aan dat het signaal van de afstandsbediening door de ventilator is ontvangen.

Verwijder beschermfolie van  
Scherm

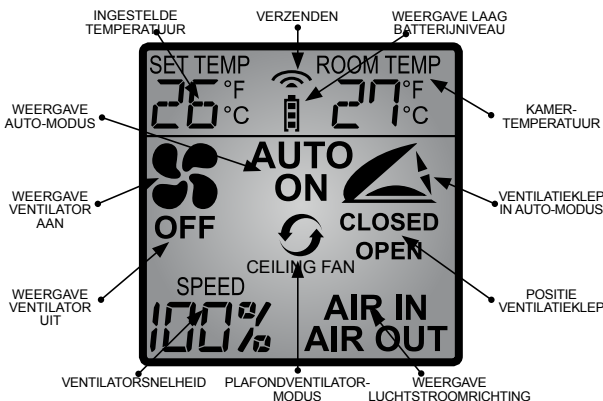



... *comfort opnieuw uitgevonden!*

Coleman®-Mach®, MAXXAIR®, Suburban, Marvair® en Industrial Climate Engineering™ - Gezamenlijk als **AIRXCEL, INC.**, zijn er trots op om de sector voor caravans innovatieve, betrouwbare, krachtige en efficiënte comfortproducten te brengen. Wij leggen ons erop toe om onze mogelijkheden en kennis uit te breiden en we nemen die verantwoordelijkheid heel serieus!

## ANDERE GEWELDIGE PRODUCTEN VAN AIRXCEL

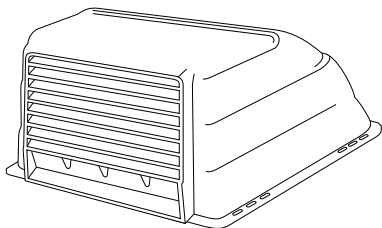

### DE ORIGINELE VENTILATIEBEDEKKING

Beschermt het interieur van uw caravan tegen regen en biedt een constante luchtstroom waardoor de opbouw van hitte wordt voorkomen-en zorgt ervoor dat muffe lucht, rook en keukengeuren kunnen ontsnappen

## Coleman-Mach®

### MACH® 8 ULTRA LAAG-PROFIEL AIR CONDITIONERS en WARMTEPOMPEN

De revolutionaire **MACH® 8**-modellen hebben de laagste aerodynamisch profielen ooit binnen de sector voor dakterras-units en presteren beter dan alle andere concurrerende modellen door meer koeling te leveren als gevolg van een hoger tempo van luchtstroming.

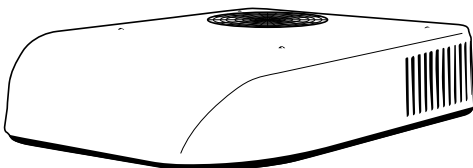

## Suburban

### Q-SERIES OVENS

De Suburban Q-series ovens zijn ontworpen om aanzienlijk STILLER te zijn en hebben een verhoogde efficiëntie en een lager toerental van de motor, wat leidt tot aanzienlijk lagere geluidsniveaus.

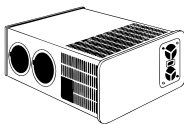

### KOOKAPPARATUUR

Voorzie het kombuis van uw caravan met dezelfde stijl en verfijning als thuis met de **PROFESSIELE, RESIDENTIËLE STIJL** kookapparatuur en accessoires van Suburban!

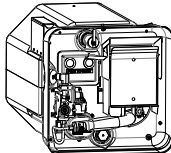

### WATERKOKERS

Meer mogelijkheden en meer gemak met de duurzame waterkokers in een met porselein beklede stalen tank van Suburban. Snel herstel, tankcapaciteiten en functies om tegemoet te komen aan de eisen van bijna alle caravans.

Ga voor meer productinformatie naar [www.AIRXCEL.com](http://www.AIRXCEL.com)

AIRXCEL, INC. - RV Products Division / MAXXAIR  
3050 N. St. Francis St. • Wichita, KS 67219 • VS





# MAXXFAN®

## ISTRUZIONI DI INSTALLAZIONE, INFORMAZIONI E MANUALE OPERATIVO

PER MODELLI MAXXFAN® Deluxe

5100KI • 6200KI • 7000KI • 7500KI

5100KI40 • 6200KI40 • 7000KI40 • 7500KI40

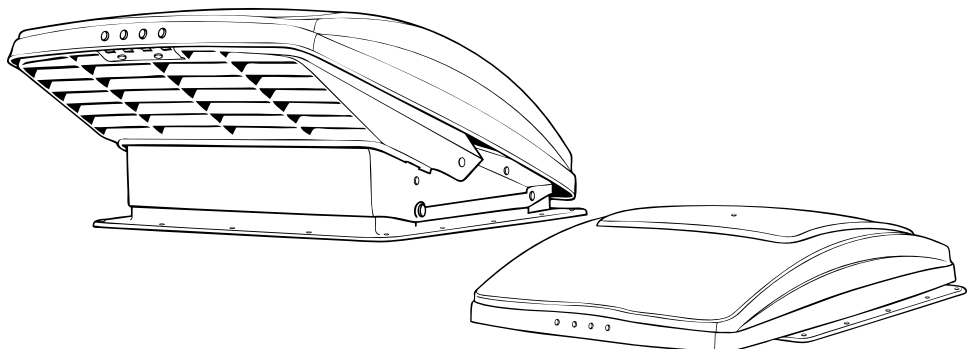

### LEGGERE E CONSERVARE QUESTE ISTRUZIONI

**NOTA:** Fare riferimento alle Istruzioni operative in base al modello acquistato.

È possibile installare **MAXXFAN** nell'apertura del tettuccio del caravan standard di 355 mm x 355 mm per i modelli KI e 400 mm x 400 mm per i modelli KI40.

Per determinare se l'apertura del tettuccio è di dimensioni corrette, rimuovere l'anello di rivestimento della guarnizione del soffitto interno dello sfiato del tettuccio e misurare l'apertura del soffitto o verificare che l'apertura sia sufficientemente grande facendo scorrere l'anello di rivestimento di guarnizione interno **MAXXFAN** nell'apertura.

A causa dei frangiluce DI USCITA/INGRESSO rivolti verso il retro del veicolo, per **MAXXFAN** è necessaria un'area del tettuccio priva di ostruzioni come condizionatori dell'aria, contenitori, ecc. per almeno 203 mm nel retro del lato posteriore esterno della flangia standard dello sfiato del tettuccio esistente.

**MAXXFAN** è concepito per uno spessore del tettuccio minimo di 25 mm fino a un massimo di 90 mm. Se lo spessore del tettuccio è inferiore a 25 mm, creare uno spessore aggiuntivo nell'apertura del soffitto con legno o altro materiale adatto.

**MAXXFAN** è progettato per un nominale 12 Volt DC sistema e richiede un circuito in grado di fornire un minimo di 5 ampere del MAXXFAN. Verificare che il circuito che si intende utilizzare sia in grado di supportare un carico aggiuntivo. Usare il trefolo con calibro adatto per i collegamenti elettrici.

**ATTENZIONE!** Per ridurre il rischio di incendi, lesioni personali o danni alle proprietà, utilizzare il prodotto solo come indicato da AIRXCEL, INC. In caso di domande, contattare il distributore AIRXCEL/MAXXAIR locale.



**MAXxAIR**  
VENTILATION SOLUTIONS

# ISTRUZIONI DI INSTALLAZIONE - TUTTI I MODELLI

## FASE 1

**PER MAXXFAN** è necessario disporre di un'apertura sul tettuccio di 355 mm x 355 mm per i modelli KI e di 400 mm x 400 mm per i modelli KI40. Se si sta sostituendo un altro tipo già installato, rimuovere il vecchio sfiato del tettuccio esistente. Rimuovere tutto il sigillante dal vecchio tettuccio per un minimo di 50 mm attorno all'apertura del tettuccio.

Posizionare la flangia di ricezione del tettuccio MAXXFAN (fare riferimento alla foto n. 2 qui sotto) nell'apertura del tettuccio e tracciare una linea con la matita per segnare l'area del sigillante pulito necessaria. La flangia di ricezione del tettuccio deve essere centrata sull'apertura del tettuccio con clip di metallo rivolte verso i lati del veicolo (non rivolte verso la parte anteriore o posteriore del veicolo).

**AVVERTENZA:** Durante l'installazione della flangia del tettuccio, utilizzare solo cianfrinatura/sigillante compatibile con la flangia (prodotto in plastica) e la superficie del tettuccio. NON utilizzare materiali contenenti solventi come o simili a xylene, toluene, metiletilcheton, acetato o acetone in quanto potrebbero danneggiare la flangia. Inoltre, evitare l'utilizzo di sigillanti di tipo polisolfurico (Thiokol). I sigillanti in silicone come G.E. Silicone II (non verniciabile) utilizzato per applicazioni esterne hanno dimostrato di essere adatti per questa installazione.

In caso di dubbi, contattare il produttore del caravan per ulteriori informazioni.

## FASE 2

Applicare il sigillante o la cianfrinatura nell'area tracciata sul tettuccio con la matita. Applicare con cura prestando attenzione ad evitare gli spazi dai quali potrebbe penetrare acqua.

Serrare la flangia di ricezione del tettuccio al tettuccio con le viti fornite.

Applicare altro sigillante del tettuccio sull'estremità delle viti e attorno al bordo della flangia del tettuccio.

**AVVERTENZA:** Scollegare l'alimentazione principale del veicolo prima di collegare l'alimentazione da 12 Volt CC a **MAXXFAN!**

**NOTA:** Prima di procedere alla FASE 3, aprire del tutto **MAXXFAN**. Ruotare la manopola per sollevare del tutto il coperchio dello sfiato.

**NOTA:** Sui modelli **PRIVI DI TELECOMANDO**, tirare la manopola per sbloccarla e poterla ruotare.

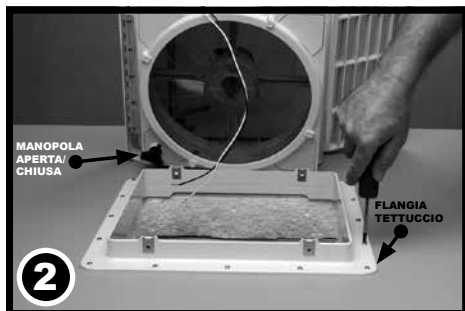

## FASE 3

Con l'utilizzo dei connettori elettrici isolati forniti, collegare l'alimentazione da 12 volt del veicolo ai due fili di alimentazione di MAXXFAN situati sul lato del conducente di MAXXFAN.

**NOTA:** Il filo nero MAXXFAN identificato da una targhetta con il segno (+) deve essere collegato al polo positivo (+) da 12 volt del veicolo.

**AVVERTENZA:** Collegamento del MAXXFAN ad un circuito diverso da 12 volt DC o con polarità errata potrebbe danneggiare la MAXXFAN, causare danni alle persone o danni a cose e invalidare la garanzia.

## FASE 4

Assicurarsi che le 4 clip di montaggio in metallo siano posizionate saldamente sulla flangia di ricezione del tettuccio. Con MAXXFAN aperto e i frangiluce di uscita/ingresso rivolti verso il retro del veicolo, abbassare MAXXFAN sulla flangia di ricezione del tettuccio.

Assicurarsi che i fili di alimentazione scivolino all'interno del veicolo e non rimangano intrappolati sul bordo superiore della flangia di ricezione del tettuccio.

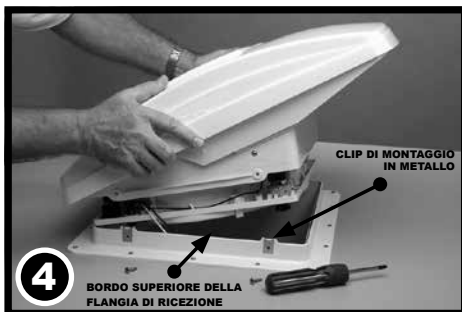

## FASE 5

Verificare che MAXXFAN sia ben posizionata sulla flangia di ricezione del tettuccio e fissare bene MAXXFAN alla flangia di ricezione del tettuccio utilizzando le quattro viti in acciaio inossidabile n. 10 da 19 mm.

**AVVERTENZA:** utilizzare solo le viti fornite/specificate per questa installazione per evitare possibili danni e/o un montaggio non sicuro.



## CON QUESTA OPERAZIONE, VIENE COMPLETATA LA PARTE SUPERIORE DEL TETTuccio DELL'INSTALLAZIONE

**NOTA:** Riapplicare l'alimentazione da 12 volt al veicolo. MAXXFAN emetterà un segnale acustico per indicare che l'alimentazione è collegata. Inoltre, il modello con telecomando chiuderà automaticamente la protezione dello sfiato. Se MAXXFAN non emette il segnale acustico quando viene collegata l'alimentazione, ritornare alla fase n. 3. Verificare che vengano stabiliti i corretti collegamenti e che sia disponibile e applicata un'alimentazione da 12 volt. MAXXFAN è composto da un fusibile con reimpostazione automatica sulla scheda elettronica posta nell' assieme del soffitto. Può essere reimpostato scollegando e ricollegando l'alimentazione. Se la ventola non funziona in modo corretto o necessita di reimpostazione, contattare il distributore AIRXCEL/MAXXAIR per assistenza o per richiedere l'aiuto di un elettricista.

## FASE 6

La guarnizione di rivestimento ad anello interno deve essere regolata per adattarsi al relativo spessore del tettuccio del caravan. Per farlo, misurare la distanza dalla superficie del soffitto del veicolo a ciascun angolo del quadro comandi di MAXXFAN.

La maggior parte dei tettucci dei caravan sono leggermente pendenti, pertanto misurare ciascun angolo, se necessario. La guarnizione ad anello deve essere tagliata con una lunghezza da 6 a 12,5 mm superiore rispetto alle dimensioni misurate in ciascun angolo.

Nell'immagine n. 6 qui sotto, la dimensione dell'installazione è di 90 mm dal soffitto (solo a titolo esemplificativo) al quadro comandi. Dopo aver aggiunto 12 mm come in questo esempio, usare un righello, fare un segno a 102 mm su ciascun angolo di ciascun lato della guarnizione ad anello (fare riferimento alla foto 6A, a destra). Dopo aver fatto il segno, disegnare una linea che colleghi tutti i segni da 102 mm sulla parte esterna della guarnizione ad anello e regolare di conseguenza (fare riferimento alla foto 6B, a destra).

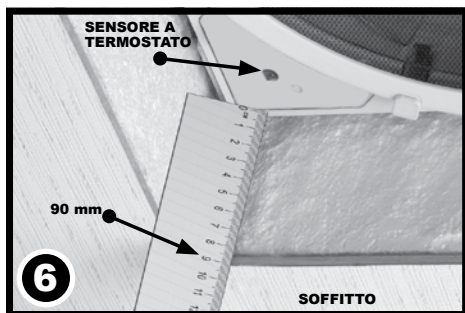

**LE MISURE INDICATE NELLA FASE 6 VENGONO UTILIZZATE COME ESEMPIO A SOLO SCOPO ILLUSTRATIVO**

**NOTA:** NON modificare o manomettere il sensore a termostato o il sensore IR mostrati nell'immagine 6 QUI sopra.



## FASE 7

Terminare l'installazione posizionando eventuali fili in eccesso all'interno dell'apertura del tettuccio e facendo scorrere la guarnizione ad anello in posizione. Serrare in sede utilizzando le quattro viti verniciate a testa piatta in dotazione.

**CONGRATULAZIONI!!!**  
**MAXXFAN è stato installato in modo corretto.**

In caso di domande, visitare il sito **AIRXCEL.com** o contattare il distributore **AIRXCEL/MAXXAIR**.



**PER MODELLI CON TELECOMANDO:** Fare riferimento alle Istruzioni operative per l'utilizzo e il collaudo del telecomando. Inserire le due batterie AAA incluse, attenersi alle istruzioni, puntare il telecomando verso l'unità a soffitto e testare la ventola. Il telecomando è dotato di un alloggiamento per il montaggio a parete del telecomando manuale. Montare l'alloggiamento al muro utilizzando le (2) viti n. 6 fornite. Il telecomando può essere posizionato nell'alloggiamento a parete per la conservazione.

# GARANZIA LIMITATA DI 1 ANNO DI MAXXFAN®

AIRXCEL, INC. - DIVISIONE PRODOTTI CARAVAN/Si garantisce che le soluzioni di ventilazione MAXXAIR saranno prive di difetti di fabbricazione, indipendentemente dalla proprietà, per un periodo di un (1) anno dalla data di acquisto originale. **Conservare lo scontrino originale.** Questa **Garanzia limitata** non comprende "cause di forza maggiore", guasti causati da un uso improprio, installazione non corretta o danni accidentali/incidentali. Contattare il distributore AIRXCEL/MAXXAIR locale in caso di domande o per richiedere assistenza. **Tenere a portata di mano lo scontrino originale e il numero di serie MAXXFAN.** Questa garanzia limitata non copre la manodopera o qualsiasi costo di franchigia per la restituzione del prodotto a o da AIRXCEL, INC. o i costi associati all'installazione, alla rimozione o alla reinstallazione del prodotto.



**Per INFORMAZIONI SULLA GARANZIA sui prodotti acquistati in Australia o Nuova Zelanda, visitare il sito [www.CoastRV.com.au](http://www.CoastRV.com.au) • [www.CoastRV.co.nz](http://www.CoastRV.co.nz)**

Il numero di serie di MAXXFAN è riportato sul quadro comandi della ventola sotto il telaio del pannello circolare. La posizione effettiva potrebbe essere diversa da quella illustrata. Fare riferimento al manuale operativo. Ruotare le quattro manopole di 180° e rimuovere il pannello per vederle. **NON ATTIVARE MAXXFAN con il pannello rimosso.**

## **AVVERTENZE E PRECAUZIONI DI MAXXFAN®**

Questo prodotto è stato fabbricato utilizzando polimeri stabilizzatori di raggi UV per la massima resistenza e durata. Tuttavia, l'utilizzo di prodotti chimici caustici o con solventi può causare la formazione di crepe e danni al prodotto.

### **PULIRE TUTTE LE PARTI SOLO CON SAPONE DELICATO E ACQUA.**

**Non utilizzare additivi con petrolio o prodotti con solventi su alcuno dei componenti di MAXXFAN o dei componenti anticorrosione.**

### **DI SEGUITO, SONO RIPORTATI ALCUNI DEI PRODOTTI CHIMICI A CUI PRESTARE ATTENZIONE:**

#### **PRODOTTI CHIMICI NON COMPATIBILI - DA NON UTILIZZARE:**

**chetone, esteri, acetone o altri solventi, idrocarburi alogenati, ammine, idrocarburi aromatici, (Formule loctite) o prodotti che contengono riferimenti a: sostanze chimiche che non devono essere utilizzate su materiali plastici.**

#### **GENERALMENTE COMPATIBILI (ma da utilizzare in concentrazioni ridotte, ove possibile)**

**Acidi, alcool, alcali, idrocarburi alifatici, soluzioni detergenti delicate (evitare materiali fortemente alcalini), olio o grassi a base di silicone (evitare quelli contenenti idrocarburi aromatici o altri additivi). Revisionare con attenzione il contenuto dei materiali per la pulizia.**

Per maggiori informazioni riguardo al **NUOVO MAXXFAN Deluxe**, fare riferimento ai **MANUALI OPERATIVI E INFORMATIVI** dello specifico modello nelle seguenti pagine.

# MANUALE OPERATIVO E INFORMATIVO

## PER I MODELLI MAXXFAN® Deluxe

### 5100KI • 6200KI • 7000KI • 7500KI

### 5100KI40 • 6200KI40 • 7000KI40 • 7500KI40

#### **MANOPOLA, COPERCHIO SFIATO APERTO/CHIUSO**

##### **Modelli ad apertura manuale**

Spingere per sbloccare prima di regolare. Ruotare la manopola in senso orario per chiudere il coperchio dello sfiato; ruotare la manopola in senso antiorario per aprire il coperchio dello sfiato. Premere "IN" per bloccare quando il coperchio dello sfiato è aperto o chiuso.

##### **Modelli ad apertura automatica**

Far sì che il coperchio dello sfiato si chiuda in caso di perdita di alimentazione del caravan. Questa manopola non si blocca. Non premere o estrarre. Ruotare la manopola in senso orario per chiudere il coperchio dello sfiato; ruotare la manopola in senso antiorario per aprire il coperchio dello sfiato.

Non applicare una forza eccessiva sulla manopola.

#### **CONTROLLI DEL TASTIERINO**

Usare i tasti del tastierino per controllare le funzioni di MAXXFAN (vedere le descrizioni alla pagina successiva).

#### **MANOPOLA DI CONTENIMENTO DEL PANNELLO**

Ruotare tutte e 4 le manopole di 1/2 giro per rimuovere il pannello.

*Avvertenza: non azionare mai la ventola con il pannello rimosso*

#### **SENSORE DI TEMPERATURA TERMOSTATO**

#### **MODALITÀ CEILING FAN**

Con il motore della ventola azionato, chiudere il coperchio dello sfiato per accedere alla modalità Ceiling Fan. Il motore della ventola continuerà a funzionare e a far circolare l'aria nella cabina del caravan.

#### **ETICHETTA NUMERO DI SERIE**

L'etichetta del numero di serie è posta sotto il pannello circolare.

**NOTA:** MAXXFAN è concepito per essere completamente aperto o chiuso con il veicolo in movimento.

**AVVERTENZA:** Rimuovendo il pannello per la pulizia, ruotare MAXXFAN verso OFF e scollegare l'alimentazione da 12 volt del veicolo in MAXXFAN. Durante la pulizia di MAXXFAN, usare solo una soluzione detergente delicata.

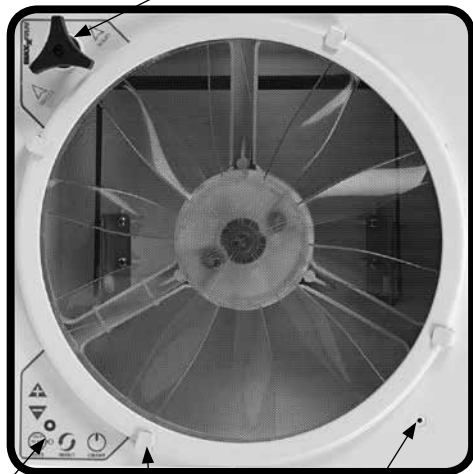

# CONTROLLI DEL TASTIERINO

PER

I MODELLI MAXXFAN® Deluxe

5100KI • 6200KI

7000KI • 7500KI

5100KI40 • 6200KI40

7000KI40 • 7500KI40

**NOTA:** Viene emesso un segnale acustico alla pressione di ciascun tasto

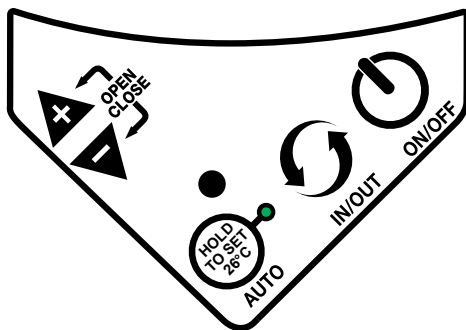

ON/OFF

**ON/OFF:** Usare questo tasto per azionare la ventola o per arrestarla. Sui modelli ad apertura automatica, il coperchio verrà aperto o chiuso quando la ventola viene azionata o arrestata. Sui modelli ad apertura manuale, premendo questo tasto in modalità Auto, questa modalità verrà arrestata, la ventola verrà spenta e il coperchio rimarrà nella posizione scelta. Sui modelli ad apertura automatica, con questo pulsante si uscirà dalla modalità Auto, la ventola verrà spenta e il coperchio verrà chiuso.



IN/OUT

**IN/OUT:** Usare questo tasto per invertire la direzione della ventola; la velocità della ventola diminuirà e si arresterà per due (2) secondi prima di ripristinare l'operazione nella direzione opposta. **NOTA:** Nella modalità Auto, la direzione della ventola viene posizionata automaticamente su Exhaust, ma potrebbe essere ignorata e modificata in Intake premendo questo tasto. **NOTA:** Alcuni modelli hanno solo la modalità Exhaust. Su tali modelli, questo tasto non è presente.

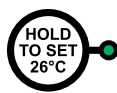

AUTO

**AUTO:** la modalità Auto consente al termostato di impostare la ventola su **ON** e **OFF**, a seconda dell'impostazione del termostato. Premere questo tasto per meno di tre (3) secondi per accedere alla modalità Auto; verranno emessi tre (3) brevi segnali acustici per confermare che MAXXFAN ha effettuato l'accesso alla modalità Auto. Per USCIRE dalla modalità Auto, premere il tasto **ON/OFF**. Il punto di riferimento di fabbrica iniziale per il termostato è di 78 °F (25 °C). Il LED di colore verde si accenderà a indicare che MAXXFAN si trova in modalità Auto. Per effettuare delle regolazioni, attenersi alle istruzioni qui sotto:

Se non è stata inserita alcuna temperatura del termostato precedente, modificare la temperatura impostata in precedenza e premere il tasto HOLD TO SET (PREMERE PER IMPOSTARE) per più di 3 secondi; verrà emesso un segnale acustico e il termostato verrà ripristinato ad una temperatura di 26 °C. Per regolare ulteriormente la temperatura impostata, se necessario, usare i tasti freccia (+) e (-) per effettuare regolazioni con incrementi di 0.5°C a ogni pressione del tasto. Verrà emesso un segnale acustico per confermare l'impostazione effettuata. Se è già stata inserita una temperatura del termostato precedente, la ventola memorizzerà questa impostazione della temperatura, pertanto al successivo accesso alla modalità Auto, la ventola comincerà a ruotare automaticamente come indicato dal termostato. La velocità della ventola verrà regolata automaticamente in base alla temperatura della cabina. All'aumentare della temperatura della cabina, aumenta anche la velocità della ventola. **NOTA:** Se la corrente del caravan da 12 volt viene scollegata da MAXXFAN, il termostato verrà reimpostato su una temperatura di 26°C.



## FRECCIA

**In modalità Auto:** Usare i tasti freccia (+) e (-) per regolare la temperatura del termostato di 0.5°C in più o in meno ad ogni pressione.

**In modalità Manual:** Usare i tasti freccia (+) e (-) per aumentare o diminuire la velocità della ventola. Quando la velocità della ventola raggiunge la velocità massima o quella minima, verranno emessi 2 brevi segnali acustici per indicarlo.

**TASTI FRECCIA PREMUTI INSIEME:** Solo modelli a sollevamento automatico. Premere i tasti freccia (+) e (-) contemporaneamente per aprire o chiudere il coperchio. Il motore delle ventole rimane nello stato attuale.

# MANUALE OPERATIVO CON TELECOMANDO

## TELECOMANDO SENZA FILI PER I MODELLI MAXXFAN® Deluxe 7000KI • 7500KI • 7000KI40 • 7500KI40



FAN  
ON/OFF

**FAN ON & POWER OFF (ACCENSIONE E SPEGNIMENTO DELLA VENTOLA) - Premere questo pulsante:**

- Per avviare la ventola
- Per spegnere la ventola
- Per uscire dalla modalità Auto



**VENT LID POSITION (POSIZIONE DEL COPERCHIO DELLO SFIATO) -**

*Premere questo pulsante per aprire o chiudere il coperchio dello sfianto*

- Con la ventola in esecuzione in modalità Manual, premere una volta il pulsante per chiudere il coperchio dello sfianto e attivare la modalità "Ceiling Fan" (Ventola a soffitto).

**NOTA:** Questo pulsante non è attivo in modalità Auto. Se la ventola non riceve un'alimentazione da 12 volt o l'alimentazione viene scollegata dalla ventola, servirsi della manopola posta sul soffitto per aprire o chiudere manualmente il coperchio dello sfianto, se necessario.



**AIR EXHAUST/INTAKE (USCITA/INGRESSO DELL'ARIA) - Premere questo pulsante per invertire la ventola da Intake o Exhaust.**

**NOTA:** In modalità Auto, la direzione della ventola viene automaticamente posizionata su Exhaust, ma potrebbe essere ignorata e modificata in Intake premendo questo tasto.



**FAN AUTO MODE (MODALITÀ AUTO DELLA VENTOLA) - Premere questo pulsante per attivare la modalità Auto**

- Con la modalità Auto, è possibile aprire automaticamente il coperchio e attivare il motore della ventola come indicato dalla temperatura del punto di riferimento del termostato. Quando la temperatura della cabina si abbassa e raggiunge il punto di riferimento impostato, il coperchio della ventola viene chiuso e il motore della ventola viene arrestato.
- Premendo questo pulsante in modalità Auto, la modalità Auto verrà terminata, il coperchio dello sfianto verrà chiuso e il motore della ventola verrà arrestato.



**THERMOSTAT SET TEMPERATURE (TEMPERATURA DEL TERMOSTATO IMPOSTATA)**

**TEMP + ~** Premere questo pulsante per aumentare la temperatura della modalità Auto.

**TEMP - ~** Premere questo pulsante per diminuire la temperatura impostata per la modalità Auto.

**NOTA:** L'intervallo di temperatura del termostato va da da -2 °C a 37 °C. Per passare dai gradi Fahrenheit ai gradi Celsius sul display della temperatura, premere e tenere premuti contemporaneamente i tasti della temperatura impostata.



**FAN SPEED (VELOCITÀ DELLA VENTOLA)**

**VELOCITÀ DELLA VENTOLA + ~** Premere questo pulsante per aumentare la velocità della ventola. La ventola dispone di dieci velocità.

**VELOCITÀ DELLA VENTOLA - ~** Premere questo pulsante per diminuire la velocità della ventola. La ventola dispone di dieci velocità.

**NOTA:** Quando la velocità della ventola raggiunge la velocità massima o minima, verranno emessi 2 rapidi segnali acustici per indicarlo.



**INDICATORE DI BATTERIA ESAURITA**

- Quando la batteria è alla carica massima, vengono visualizzate tre barre nere.
- Se non sono presenti barre o è presente una sola barra, le batterie devono essere sostituite.



**SEGNALE DI TRASMISSIONE**

- Questo simbolo viene visualizzato sullo schermo quando viene premuto un qualsiasi pulsante a indicare che un segnale è stato trasmesso alla ventola.
- Viene emesso un segnale acustico dall'unità a soffitto per indicare che il segnale del telecomando è stato ricevuto dalla ventola.

Rimuovere la pellicola protettiva dallo schermo del display

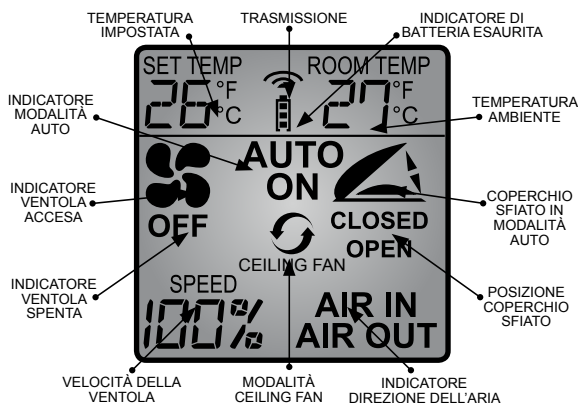



*...reinventa il comfort!*

Coleman®-Mach®, MAXXAIR®, Suburban, Marvair® e Industrial Climate Engineering™, insieme indicate come **AIRXCEL, INC.**, sono liete di fornire prodotti per caravan innovativi, affidabili, potenti e confortevoli. Siamo impegnati nell'espandere le nostre possibilità e la nostra esperienza e prendiamo sul serio questa responsabilità!

## ALTRI OTTIMI PRODOTTI AIRXCEL

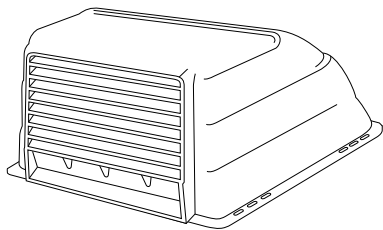

**MAXXAIR**  
VENTILATION SOLUTIONS

### PROTEZIONE ORIGINALE DELLO SFIATO

Protegge l'interno del caravan dalla pioggia e fornisce un costante flusso d'aria evitando un accumulo di calore e consentendo la fuoriuscita di aria stantia, fumo e odori di cucina

*Coleman-Mach®*

### PROFILO ULTRA BASSO MACH® 8 CONDIZIONATORI D'ARIA e POMPE DI CALORE

I rivoluzionari modelli **MACH® 8** sono dotati del più basso profilo aerodinamico di qualsiasi unità a tettuccio del settore e superano tutti i modelli della concorrenza offrendo un maggiore raffreddamento con un flusso d'aria superiore.

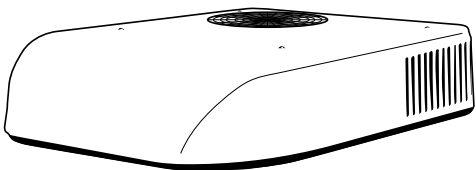

## Suburban

### FORNACI SERIE Q

Le fornaci Serie Q Suburban sono concepite per essere decisamente più **SILENZIOSE** con una maggiore efficienza e un minor numero di giri al minuto per livelli di rumorosità ridotti.

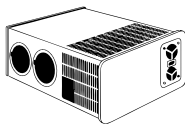

### ELETTRODOMESTICI

Potete dare al vostro Caravan Galley lo stesso stile e la stessa cura di casa con lo **STILE PROFESSIONALE E RESIDENZIALE** degli elettrodomestici e degli accessori per la cucina Suburban!

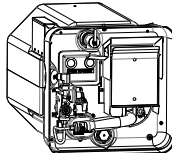

### CALDAIE

Più opzioni e più convenienza con le caldaie Suburban, dotate di serbatoio dell'acqua in acciaio, rivestito in ceramica di lunga durata. Rapida sostituzione, capacità e funzioni del serbatoio in grado di adattarsi ai requisiti della maggior parte dei caravan.

Per maggiori informazioni sul prodotto, visitare il sito [www.AIRXCEL.com](http://www.AIRXCEL.com)

AIRXCEL, INC. Reparto prodotti caravan/MAXXAIR  
3050 N. St. Francis St. • Wichita, KS 67219 • USA





# MAXXFAN®

## INSTRUCCIONES DE INSTALACIÓN, GUÍA DE INFORMACIÓN Y FUNCIONAMIENTO

PARA LOS MODELOS Deluxe de MAXXFAN®

5100KI • 6200KI • 7000KI • 7500KI

5100KI40 • 6200KI40 • 7000KI40 • 7500KI40

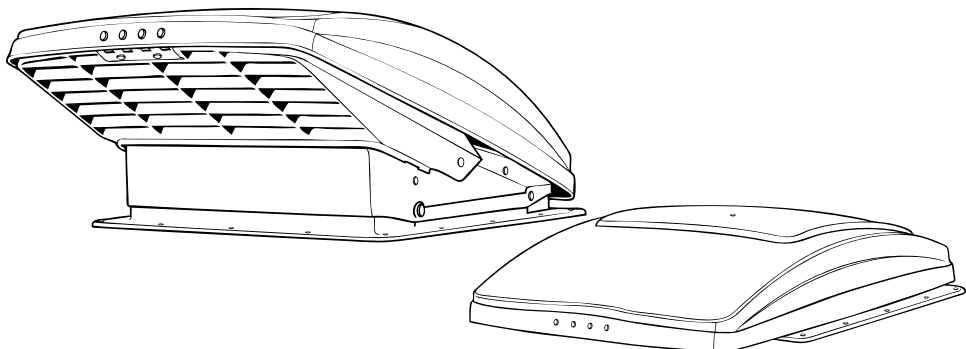

### LEA Y GUARDE ESTAS INSTRUCCIONES

**NOTA:** Consulte las instrucciones de funcionamiento relativas al modelo que ha adquirido.

El producto **MAXXFAN** se instala en caravanas con una abertura de techo estándar de 355 mm × 355 mm para los modelos KI y de 400 mm × 400 mm para los modelos KI40.

Para determinar si la abertura de su techo tiene el tamaño adecuado, solo tiene que retirar el anillo decorativo interior del techo de su claraboya actual, y medir la abertura o verificar que sea lo suficientemente grande como para deslizar el anillo decorativo interior del **MAXXFAN** dentro de ella.

Debido a las RENDIJAS DE SALIDA/ENTRADA de aire orientadas hacia la parte trasera del vehículo, el **MAXXFAN** requiere una zona de techo libre de obstrucciones como aparatos de aire acondicionado, cajas de almacenamiento, etc. de al menos 203 mm desde el borde trasero exterior del marco de la claraboya estándar actual.

El **MAXXFAN** está diseñado para un grosor mínimo de techo de 25 mm a un máximo de 90 mm. Si el grosor de su techo es de menos de 25 mm, cree un grosor adicional en la abertura del techo con madera u otro material adecuado.

El **MAXXFAN** está diseñado para un sistema de CC nominal de 12 voltios y requiere un circuito capaz de suministrar un mínimo de 5 amperios del MAXXFAN. Confirme que el circuito que va usar es adecuado para la carga adicional. Use cable trenzado del calibre adecuado para las conexiones eléctricas.

**¡ADVERTENCIA!** Para reducir el riesgo de incendio, lesiones a personas o daños materiales, use solo conforme a los fines previstos por AIRXCEL, INC. Si tiene alguna pregunta, póngase en contacto con su Distribuidor de AIRXCEL/MAXXAIR.



**MAXxAIR**  
VENTILATION SOLUTIONS

# INSTRUCCIONES DE INSTALACIÓN – TODOS LOS MODELOS

## PASO 1

**EL MAXXFAN** requiere una abertura de techo de 355 mm x 355 mm para los modelos KI y de 400 mm x 400 mm para los modelos KI40. Si va a reemplazar otro tipo de claraboya de techo ya instalada, retire la vieja. Retire todo el material de sellado viejo del techo que se encuentra en una periferia mínima de 50 mm alrededor de la abertura.

Coloque el marco receptor de techo del MAXXFAN (consulte la foto n.º 2 abajo) en la abertura del techo y trace una línea de lápiz a su alrededor para comprobar el área limpia de sellado que se necesitará. Tenga en cuenta que el marco receptor de techo debe estar centrado en la abertura con los clips de metal orientados hacia los laterales del vehículo (no hacia la parte frontal ni trasera del vehículo).

**PRECAUCIÓN:** Al instalar el marco de techo, use solo calafateo/material de sellado compatible con el marco (producto de plástico) y la superficie del techo. NO use materiales con disolventes como xileno, tolueno, metiletilcetona, acetato, acetona o similares, ya que pueden deteriorar el marco. Deben evitarse además los materiales de sellado tipo polisulfuro (thiokol). Se ha demostrado que la silicona de sellado como Silicone II de G.E. (no se puede pintar) usada para aplicaciones en exterior es adecuada para esta instalación.

Si tiene dudas, póngase en contacto con el fabricante de su caravana para más información.

## PASO 2

Aplice material de sellado o calafateo dentro del área que trazó en el techo con un lápiz. Aplíquelo con cuidado para evitar que queden huecos que podrían permitir la entrada de agua.

Ajuste el marco receptor de techo al techo con los tornillos incluidos.

Aplice material de sellado adicional sobre las cabezas de los tornillos y alrededor del borde del marco de techo.

**PRECAUCIÓN:** ¡Desconecte la energía principal del vehículo antes de conectar la energía de 12 V de CC al MAXXFAN!

**NOTA:** Debe abrir por completo el MAXXFAN antes de continuar al PASO 3. Gire la perilla para levantar por completo la tapa de la claraboya.

**NOTA:** Para los modelos SIN MANDO A DISTANCIA, debe tirar de la perilla hacia afuera antes de girarla.



## PASO 3

Conecte la alimentación de 12 V del vehículo a los dos cables eléctricos del MAXXFAN ubicados en el lado del conductor del MAXXFAN usando con los conectores eléctricos aislados que se incluyen.

**NOTA:** El cable negro del MAXXFAN identificado con una etiqueta de (+) debe conectarse al polo positivo de 12 V (+) del vehículo.

**PRECAUCIÓN:** Conexión del MAXXFAN a un circuito distinto de 12 voltios de corriente continua o con la polaridad incorrecta podría dañar el MAXXFAN, causar lesiones a personas o daños a la propiedad y anular la garantía.

## PASO 4

Asegúrese de que los 4 clips de montaje están ajustados firmemente en el marco receptor de techo. Con el MAXXFAN abierto y las rejillas de entrada/salida de aire hacia la parte posterior del vehículo, baje el MAXXFAN sobre el marco receptor de techo.

Asegúrese de que los cables eléctricos entren en el interior del vehículo y que no se enreden con el borde ascendente del marco receptor de techo.

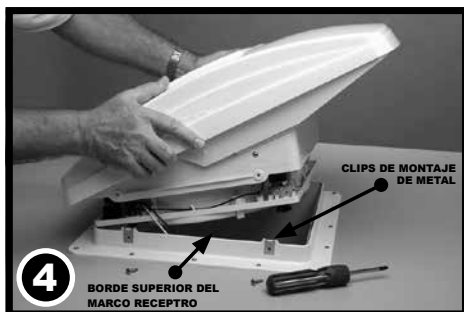

## PASO 5

Compruebe que el MAXXFAN esté totalmente asentado en el marco receptor de techo y atornille con los cuatro tornillos de acero inoxidable de n.º 10 de 19 mm que se incluyen.

**PRECAUCIÓN:** Use solo los tornillos incluidos/especificados para esta instalación, de lo contrario podrían producirse daños internos y/o un montaje inseguro.



## CON ESTO COMPLETA LA PARTE DE LA INSTALACIÓN EN EL TECHO

**NOTA:** Vuelva a conectar la alimentación de 12 V del vehículo. El MAXXFAN emitirá un pitido para indicar que la alimentación está conectada de forma adecuada. Además, el modelo con mando a distancia cerrará automáticamente la tapa de la claraboya. Si el MAXXFAN no pita al conectar la alimentación, vuelva al paso n.º 3. Confirme que hizo las conexiones adecuadas, y que dispone de alimentación de 12 V y que está encendida. Este producto MAXXFAN incorpora un fusible de reinicio automático en la placa de circuito, que está ubicado en la estructura que se monta en el techo. Puede reiniciarse retirando y volviendo a conectar la alimentación. Si el ventilador no funciona o necesita reiniciarse, póngase en contacto con su Distribuidor de AIRXCEL/MAXXAIR para obtener asistencia o solicite la ayuda de un técnico electricista.

## PASO 6

Debe recortar el interior del anillo decorativo para que se adapte al grosor específico del techo de su caravana. Para hacerlo, mida la distancia entre la superficie del techo del vehículo y cada esquina de la placa de control de MAXXFAN.

La mayoría de los techos de caravana tienen cierta inclinación, así que será necesario medir todas las esquinas. Debe cortar el anillo decorativo de 6 a 12,5 mm más largo que las dimensiones que mida en cada esquina.

En la imagen n.º 6 a continuación, la instalación mide 90 mm desde el techo (este es solo un ejemplo) a la placa de control. Después de añadir 12 mm como en este ejemplo, haga una marca usando una regla a los 102 mm en cada esquina de cada lado del anillo decorativo (consulte la imagen 6A a la derecha). Una vez marcado, trace una línea que conecte todas las marcas de 102 mm en la parte exterior del anillo decorativo, y recorte como corresponda (consulte la imagen 6B a la derecha).

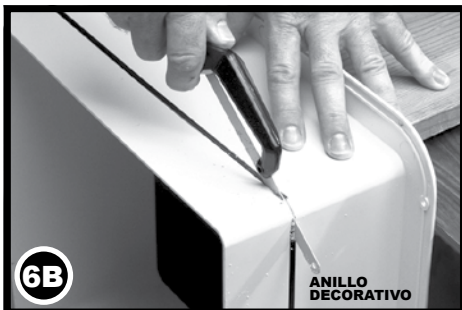
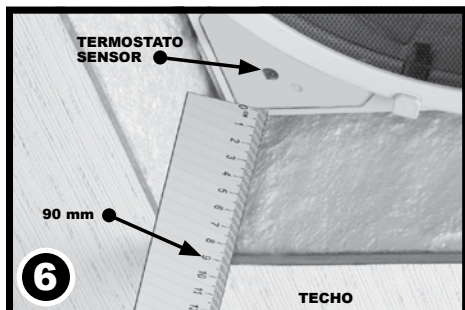

**LAS MEDIDAS INDICADAS EN EL PASO 6 SE USAN COMO EJEMPLO PARA FINES DE ILUSTRACIÓN ÚNICAMENTE**

**NOTA:** NO pruebe ni manipule el sensor del termostato ni el sensor IR que aparece en la ilustración n.º 6 arriba.



## PASO 7

Finalice la instalación colocando cualquier exceso de cables dentro de la abertura del techo y deslizando el anillo decorativo en posición. Ajuste en posición usando los cuatro tornillos pintados de cabeza plana que se incluyen.



# ¡FELICIDADES!

Ha instalado correctamente su nuevo MAXXFAN.

Si tiene alguna pregunta, visite [AIRXCEL.com](http://AIRXCEL.com) o póngase en contacto con su Distribuidor de AIRXCEL/MAXXAIR.

### PARA MODELOS CON MANDO A DISTANCIA:

Consulte las Instrucciones de funcionamiento para usar y probar su mando a distancia. Instale las dos pilas AAA incluidas, siga las instrucciones, apunte el mando a distancia a la unidad de techo y pruebe el ventilador. El mando a distancia viene con un soporte para montar en la pared y guardar el mando a distancia de mano. Monte el soporte en la pared usando los (2) tornillos del n.º 6 que se incluyen. El mando a distancia puede guardarse en el soporte de pared.

# GARANTÍA LIMITADA DE UN AÑO DE MAXXFAN®

División de productos para caravana de DE AIRXCEL, INC. / MAXXAIR Ventilation Solutions garantiza que el producto estará libre de defectos de fabricación, independientemente de la titularidad, durante un período de un (1) año desde la fecha original de compra. **Debe conservar el recibo original de compra.** Esta **Garantía limitada** no incluye casos de fuerza mayor, fallos debidos a un uso incorrecto, una instalación indebida o daños accidentales o no intencionales. Llame a su Distribuidor de AIRXCEL/MAXXAIR si tiene alguna pregunta o necesita asistencia. **Tenga disponible su recibo de compra original y el número de serie de su MAXXFAN.** Esta garantía limitada no cubre mano de obra ni cargos de transporte por la devolución del producto hasta ni desde AIRXCEL, INC., ni los costes asociados con la instalación, retirada o reinstalación del producto.



Para **INFORMACIÓN SOBRE GARANTÍA** sobre los productos adquiridos en Australia o Nueva Zelanda, visite [www.CoastRV.com.au](http://www.CoastRV.com.au) • [www.CoastRV.co.nz](http://www.CoastRV.co.nz)

El número de serie de su MAXXFAN está ubicado en la placa de control del ventilador, bajo el marco de la malla contra insectos. La ubicación real puede ser distinta de la imagen mostrada. Consulte su guía de funcionamiento. Gire las cuatro perillas de sujeción 180° y retire la malla para verlo. **NO HAGA FUNCIONAR EL MAXXFAN sin la malla puesta.**

## **PRECAUCIONES Y CUIDADO DE SU MAXXFAN®**

Este producto ha sido fabricado con polímeros estabilizados frente a rayos UV de primera calidad para una resistencia y durabilidad máximas. Sin embargo, el uso de productos cáusticos o disolventes puede producir grietas y el fallo del producto.

### **LIMPIE TODAS LAS PIEZAS CON AGUA Y JABÓN SUAVE ÚNICAMENTE.**

*No use aditivos que contengan petróleo ni productos con disolventes en ninguna de las piezas de MAXXFAN o en los accesorios resistentes a la corrosión.*

### **A CONTINUACIÓN SE INDICAN ALGUNOS DE LOS PRODUCTOS QUÍMICOS A LOS QUE DEBE PRESTAR ATENCIÓN:**

#### **PRODUCTOS QUÍMICOS NO COMPATIBLES – NO LOS USE:**

*betonas, ésteres, acetona u otros disolventes similares, hidrocarburos halogenados, aminas, hidrocarburos aromáticos (fórmulas Loctite), o cualquier producto que contenga referencias a productos químicos que no deben usarse en plástico.*

#### **GENERALMENTE COMPATIBLES (pero que solo se deben usar en la concentración más baja posible)**

*ácidos, alcohol, álcalis, hidrocarburos alifáticos, solución con jabón suave (evite usar material alcalino fuerte), aceite de silicona o grasas (evite aquellos que usan hidrocarburos aromáticos u otros aditivos). Revise detenidamente el contenido de los materiales de limpieza.*

Para obtener información adicional relativa al **NUEVO MAXXFAN Deluxe**, consulte las **GUÍAS DE INFORMACIÓN Y FUNCIONAMIENTO** de su modelo en particular en las páginas siguientes.

# GUÍA DE INFORMACIÓN Y FUNCIONAMIENTO

## PARA LOS MODELOS Deluxe de MAXXFAN®

### 5100KI • 6200KI • 7000KI • 7500KI

### 5100KI40 • 6200KI40 • 7000KI40 • 7500KI40

#### **PERILLA, ABRIR/CERRAR LA TAPA DE LA CLARABOYA**

##### **Modelos de apertura manual**

Tire para desbloquear antes de girar. Gire la perilla en el sentido de las agujas del reloj para cerrar la tapa de la claraboya; gire la perilla en dirección contraria para abrirla. Empuje hacia adentro para bloquear cuando la tapa de la claraboya esté abierta o cerrada.

##### **Modelos de apertura automática**

Permite cerrar la tapa de la claraboya en caso de que la caravana pierda la alimentación eléctrica. Esta perilla no se bloquea. No tire de ella ni la empuje hacia adentro. Gire la perilla en el sentido de las agujas del reloj para cerrar la tapa de la claraboya; gire la perilla en dirección contraria para abrirla.

No use fuerza excesiva al girar la perilla.

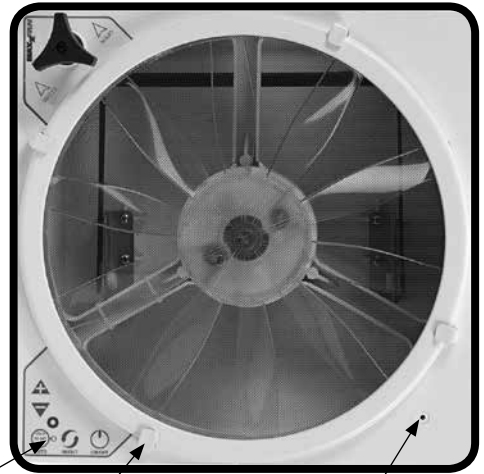

#### **CONTROLES DEL TECLADO**

Use las teclas del teclado para controlar las funciones MAXXFAN (vea las descripciones en la página siguiente).

#### **PERILLA DE RETENCIÓN DE LA MALLA CONTRA INSECTOS**

Gire las 4 perillas media vuelta para retirar la malla.

*Precaución: Nunca haga funcionar el ventilador sin la malla puesta*

#### **SENSOR DE TEMPERATURA DEL TERMOSTATO**

#### **MODO DE VENTILADOR DE TECHO**

Con el motor del ventilador en marcha, cierre la tapa de la claraboya para acceder al Ceiling Fan Mode (Modo de ventilador de techo). El motor del ventilador seguirá funcionando y haciendo circular el aire en la cabina de la caravana.

#### **ETIQUETA DEL NÚMERO DE SERIE**

La etiqueta del número de serie está ubicada debajo de la malla contra insectos redonda.

**NOTA:** El MAXXFAN está diseñado para poder abrirse o cerrarse por completo con el vehículo en marcha.

**PRECAUCIÓN:** Al retirar la malla para la limpieza, APAGUE el MAXXFAN y desconecte la alimentación de 12 V. Use solo una solución de detergente suave para limpiar MAXXFAN.

# CONTROLES DEL TECLADO

## PARA LOS MODELOS

Deluxe de MAXXFAN®

5100KI • 6200KI

7000KI • 7500KI

5100KI40 • 6200KI40

7000KI40 • 7500KI40

**NOTA:** Cada vez que pulse una tecla sonará un pitido de confirmación

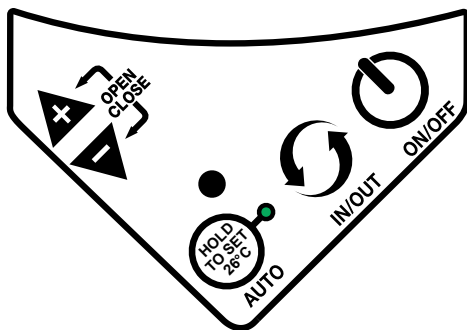

ON/OFF

**ON/OFF (ENCENDIDO/APAGADO):** Use esta tecla para encender el ventilador o apagarlo. En los modelos de apertura automática, la tapa también se abrirá o cerrará cuando el ventilador se enciende o se apaga. En los modelos de apertura manual, si pulsa esta tecla mientras está en Auto Mode (Modo automático), saldrá de Auto Mode (Modo automático), apagará el ventilador y la tapa se mantendrá en la posición que seleccione. En los modelos de apertura automática, este botón servirá para salir de Auto Mode (Modo automático), apagar el ventilador y cerrar la tapa.



IN/OUT

**IN/OUT (DENTRO/FUERA):** Use esta tecla para revertir la dirección del ventilador, el ventilador reducirá la velocidad y hará una pausa de dos (2) segundos antes de reiniciar el funcionamiento en la dirección opuesta. **Nota:** En Auto Mode (Modo automático), la dirección del ventilador suele estar en Extractor, pero esto puede anularse y cambiarlo a Entrada de aire pulsado esta tecla. **Nota:** Algunos modelos solo tienen la función de extractor. Esta tecla aparece borrada en estos modelos.



AUTO

**AUTO (AUTOMÁTICO):** Auto Mode (Modo automático) permite que el termostato seleccione la posición del ventilador entre **ON** (encendido) y **OFF** (apagado) dependiendo de la configuración del termostato. Pulse esta tecla una vez durante menos de tres (3) segundos para entrar en Auto Mode (Modo automático), tres (3) pitidos rápidos confirmarán que MAXXFAN ha entrado en Auto Mode (Modo automático). Para **SALIR** de Auto Mode (Modo automático), pulse la tecla **ON/OFF** (ENCENDIDO/APAGADO). El punto inicial predeterminado de fábrica para el termostato es de 26 °C. La luz LED verde se iluminará para indicar que MAXXFAN está en Auto Mode (Modo automático). Para ajustarlo, siga las instrucciones a continuación:

Si no se introdujo una temperatura anterior en el termostato o si desea cambiar una configuración de temperatura anterior, pulse la tecla **HOLD TO SET** (APRETAR PARA CONFIGURAR) durante más de 3 segundos y escuchará un pitido largo y el termostato se reconfigurará a 26 °C. Para ajustar más la temperatura configurada, si así lo desea, use las teclas de flecha (+) o (-) para ajustar a incrementos de 0.5° C cada vez que pulse. El ventilador emitirá un sonido de pitido para confirmar esta configuración. Si se introdujo una temperatura anterior en el termostato, el ventilador recordará esta configuración de temperatura y la próxima vez que entre a Auto Mode (Modo automático), el ventilador comenzará a funcionar automáticamente según la configuración del termostato. La velocidad del ventilador se ajustará automáticamente en base a la temperatura de la cabina. A medida que aumente la temperatura, aumentará la velocidad del ventilador. **Nota:** Si se retira la alimentación de 12 V de la caravana de MAXXFAN, el termostato se reiniciará a 26 °C.

### FLECHA



**Cuando esté en Auto Mode (Modo automático):** Use las teclas de flecha (+) y (-) para ajustar la temperatura configurada en el termostato hacia arriba o hacia abajo a incrementos de 0.5° C cada vez que pulse.

**Cuando esté en Manual Mode (Modo manual):** Use las teclas de flecha (+) y (-) para ajustar hacia arriba o hacia abajo la velocidad del ventilador. Cuando la velocidad del ventilador llegue a la velocidad máxima o mínima, el ventilador responderá con 2 pitidos rápidos para indicarlo.

### TECLAS DE FLECHA PULSADAS AL MISMO TIEMPO:

*Solo para los modelos con elevación automática*

Pulse las teclas de flecha (+) y (-) al mismo tiempo para abrir o cerrar la tapa. El motor del ventilador se mantendrá en el estado actual.

# GUÍA DE FUNCIONAMIENTO DEL MANDO A DISTANCIA

## MANDO A DISTANCIA INALÁMBRICO PARA LOS MODELOS Deluxe DE MAXXFAN®

### 7000KI • 7500KI • 7000KI40 • 7500KI40



FAN ON/OFF

#### FAN ON & POWER OFF (ENCENDIDO Y APAGADO DEL VENTILADOR) - Pulse este botón:

- Para encender el ventilador
- Para apagar el ventilador
- Para salir del Auto Mode (Modo automático)



#### VENT LID POSITION (POSICIÓN DE LA TAPA DE LA CLARABOYA) -

Pulse este botón para abrir o cerrar la tapa de la claraboya

- Con el ventilador en funcionamiento en Manual Mode (Modo manual), pulse una vez para cerrar la tapa de la claraboya y entre en el modo "Ceiling Fan" (Ventilador de techo).

**NOTA:** Este botón no está activo en Auto Mode (Modo automático). Si el ventilador se queda sin la alimentación de 12 V de la caravana, o si se apaga, use la perilla ubicada en el techo para abrir o cerrar manualmente la tapa de la claraboya si así lo desea.



#### AIR EXHAUST / INTAKE (EXTRACTOR/ENTRADA DE AIRE) - Pulse este botón para cambiar entre la función de entrada de aire y el extractor del ventilador

**NOTA:** En Auto Mode (Modo automático), la dirección del ventilador suele estar en Extractor, pero puede anularse esto y cambiarlo a Entrada de aire pulsado esta tecla.



#### FAN AUTO MODE (MODO AUTOMÁTICO DEL VENTILADOR) - Pulse este botón para entrar a Auto Mode (Modo automático)

• Auto Mode (Modo automático) permite abrir automáticamente la tapa del ventilador y que el motor del ventilador funcione como lo indique la temperatura configurada en el termostato. Una vez que se enfríe la temperatura de la cabina y alcance la temperatura configurada, la tapa del ventilador se cerrará y se apagará el motor del ventilador.

• Pulsar este botón mientras esté en Auto Mode (Modo automático) apagará el Auto Mode (Modo automático), cerrará la tapa de la claraboya y apagará el motor del ventilador.



#### THERMOSTAT SET TEMPERATURE (CONFIGURACIÓN DE LA TEMPERATURA DEL TERMOSTATO)

**TEMP +** ~ Pulse este botón para aumentar la temperatura configurada para Auto Mode (Modo automático).

**TEMP -** ~ Pulse este botón para reducir la temperatura configurada para Auto Mode (Modo automático).

**NOTA:** El rango de temperatura del termostato varía de -2 °C a 37 °C. Para cambiar de Celsius a Fahrenheit en la pantalla de temperatura, pulse y mantenga pulsadas ambas teclas de configuración de temperatura al mismo tiempo.



#### FAN SPEED (VELOCIDAD DEL VENTILADOR)

**Velocidad del ventilador +** ~ Pulse este botón para aumentar la velocidad del ventilador. El ventilador tiene diez velocidades.

**Velocidad del ventilador -** ~ Pulse este botón para reducir la velocidad del ventilador. El ventilador tiene diez velocidades.

**NOTA:** Cuando la velocidad del ventilador llegue a la velocidad máxima o mínima, el ventilador responderá con 2 pitidos rápidos para indicarlo.



#### INDICADOR DE PILA BAJA

• Cuando la pila esté a carga completa, se muestran tres barras negras.

• Una o ninguna barra de energía en pantalla indica que es necesario reemplazar las pilas.



#### SEÑAL DE TRANSMISIÓN

• Este símbolo aparece en pantalla cuando se pulsa cualquier botón para indicar que se está transmitiendo la señal al ventilador.

• Un sonido de pitido en la unidad de techo indica que el ventilador ha recibido la señal del mando a distancia.

Remove protective film from Display Screen

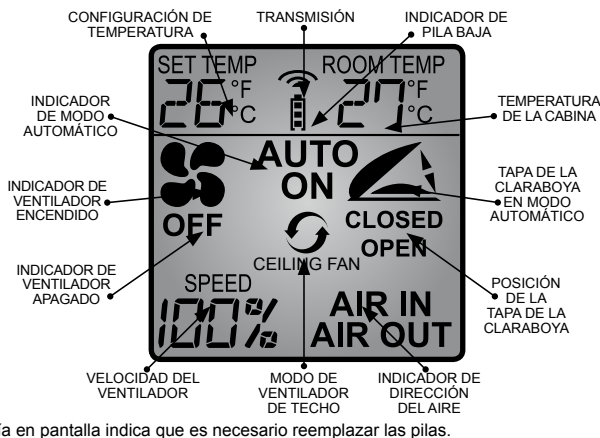



*...¡reinventamos la comodidad!*

Coleman®-Mach®, MAXXAIR®, Suburban, Marvair® e Industrial Climate Engineering™ - junto con **AIRXCEL, INC.**, tenemos el orgullo de aportar a la industria de las caravanas productos innovadores, fiables, potentes y eficientes para su comodidad. Estamos comprometidos a ampliar nuestras capacidades y nuestra experiencia y nos tomamos seriamente esta responsabilidad.

## OTROS PRODUCTOS FANTÁSTICOS DE AIRXCEL

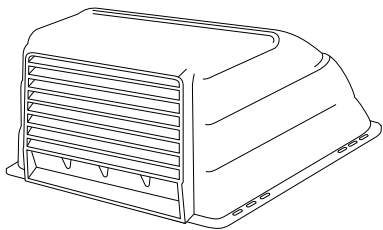

### LA TAPA DE CLARABOYA ORIGINAL

Protege el interior de su caravana de la lluvia y aporta un flujo de aire constante para prevenir el sobrecalentamiento, y permite que salgan los olores rancios, de humo y de cocinar

## Coleman-Mach®

### ACONDICIONADORES DE AIRE y BOMBAS DE CALOR MACH® 8 CON PERFIL ULTRA BAJO

Los revolucionarios modelos **MACH® 8** tienen el perfil aerodinámico más bajo que cualquier otra unidad de techo del sector y sobrepasan en rendimiento a todos los modelos de la competencia aportando más refrigeración a un flujo de aire mayor.

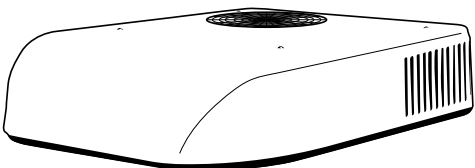

## Suburban

### CALDERAS SERIE Q

Las calderas Suburban Serie Q están diseñadas para ser significativamente más SILENCIOSAS con mayor eficiencia y menor RPM de motor, para unos niveles sustancialmente más bajos de ruido.

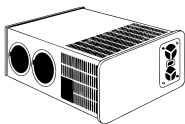

### COCINAS

¡Consiga en su caravana el mismo estilo y sofisticación que en su hogar con las cocinas y accesorios PROFESIONALES CON ESTILO RESIDENCIAL de Suburban!

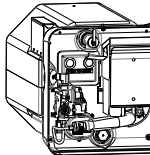

### CALENTADORES DE AGUA

Más opciones y más comodidad con los calentadores de agua duraderos de acero recubierto con porcelana de Suburban. Con una recuperación rápida, capacidad de tanque y características que cumplen los requisitos de casi cualquier Caravana.

Para información adicional sobre los productos, visite [www.AIRXCEL.com](http://www.AIRXCEL.com)

DIVISIÓN DE PRODUCTOS PARA CARAVANA DE AIRXCEL, INC. / MAXXAIR

3050 N. St. Francis St. • Wichita, KS 67219 • EE. UU.

